

... VÝBĚR PRODUKTŮ PRO VÁS

# CENÍK v EURO

2022 - 2023



**DVERE EBEN**  
KLÍČ K VÁŠMU DOMOVU

INTERIÉROVÉ DVERE  
KUCHYNSKÉ LINKY NA MIERU  
VSTAVANÉ SKRINE  
PODLAHY  
STAVEBNÉ PÚZDRA



**OD  
PODLAHY  
AŽ PO  
DVERE**

- 0903 463 869
- [dvere-eben.sk](http://dvere-eben.sk)
- [info@dvere-eben.sk](mailto:info@dvere-eben.sk)
- Boldocká cesta 7, 903 01 Senec

# POL-SKONE CZ

# CO NÁS ODLIŠUJE

## VÝROBNÍ ZÁVODY POL-SKONE



Z1 LUBLIN



Z4 LUBLIN



Z2 NIEMCE



Z3 BIŁGORAJ



### Nejvyšší kvalita z poctivého dřeva

Značka POL-SKONE je zárukou nejvyšší kvality a spolehlivosti. Naše výrobky navrhujeme se záměrem uspokojit i ty nejnáročnější zákazníky. Při výrobě používáme materiál, který připravují naše **vlastní pily** (závody v Niemcích a Biłgoraji), a proto můžeme ručit za **poctivou dřevěnou konstrukci** našich výrobků.



### Lidé

POL-SKONE je značka s 30letou tradicí. **Lidé**, kteří ji tvoří, jsou zárukou znalostí, kompetencí a inovačního potenciálu. Firma od počátku své existence staví na přátelských **vztazích** s obchodními partnery a potvrzuje svou pověst důvěryhodného prodejce a spolehlivého obchodního partnera. **Potřeby zákazníků jsou pro POL-SKONE prioritou.**



### Inovativnost

Firma POL-SKONE je otevřená inovacím a změnám v oblasti designu a technologií. Neustále rozšiřuje svou nabídku o další výrobky, které vytyčují **nové směry rozvoje značky** a reagují na nejnovější trendy v oboru interiérového designu.



### Komplexní nabídka

Firma POL-SKONE odpovídá na očekávání zákazníků a adresuje svůj výrobní program jak individuálním klientům, tak i institucím. Její produktové portfolio tvoří paleta více než 100 modelů dveří v mnoha variantách. Jsou mezi nimi **interiérové, vchodové nebo technické dveře a také dřevěné, ocelové a hliníkové zárubně**. Ve výrobním programu firmy nechybějí ani **dřevěná okna**, včetně protipožárních modelů. Všechny naše výrobky podrobujeme zkouškám a testům v laboratořích, a proto máme jistotu, že splňují požadované normy.



### Široká paleta barevného provedení

Křídla POL-SKONE nabízíme v široké nabídce barev a povrchů. Zákazníci mezi nimi najdou **lakované dveře** i dveře **olepené přírodními dýhami a syntetickými fóliemi**. S ohledem na životní prostředí používáme ekologické, vodou ředitelné barvy a komponenty od předních dodavatelů, kteří reprezentují vysoký standard výroby. Naše výrobky představují ideální doplněk pro interiéry zařízené v libovolném stylu.

### Certifikát FSC®

Firma POL-SKONE za 30 let své činnosti obdržela řadu ocenění a certifikátů, které potvrzují nejvyšší kvalitu jejích výrobků a služeb. Jedním z nejdůležitějších ocenění je **mezinárodní Certifikát FSC®** (Forest Stewardship Council®), který je udělován pouze výrobcům splňujícím **nadstandardní požadavky v oblasti ochrany životního prostředí a společenské odpovědnosti**. Certifikát FSC® potvrzuje, že materiály použité k výrobě pocházejí výhradně z certifikovaných lesů, které jsou obhospodařovány v souladu s platnými zákony a dobrou praxí pro ochranu životního prostředí, ekonomiku a s respektem k sociálním hodnotám lidí žijících na daném území.



Značka odpovědného lesnictví

# OBSAH

## ÚVOD

CO NÁS ODLIŠUJE .....	2
ROZMĚRY KŘÍDEL VNITŘNÍCH DVEŘÍ .....	4
OZNAČENÍ SYMBOLŮ .....	5

## NOVINKY

MODO .....	6
VERI .....	8
EGRO .....	10
SUBITO .....	12

## VENKOVNÍ VCHODOVÉ DVEŘE

PRESTIGE .....	14
----------------	----

HARMONY INVEST PRO KOMPLET S OBLOŽKOVÝM PANELEM DO PANELU .....	16
KŘÍDLO HARMONY SYSTÉM POL-SKONE .....	RYCHLÁ REALIZACE 17
SKRYTÁ ZÁRUBEŇ HARMONY SYSTÉM POL-SKONE .....	18
ZPŮSOBY SPOJOVÁNÍ OBLOŽKOVÝCH LIŠT .....	19
SKLO VE DVEŘÍCH .....	19
SYSTÉM REVES .....	20
SYSTÉM REVES - NOVÉ MODELY .....	21

## INTERIÉROVÉ DVEŘE

### STŘÍKANÉ

FIORD .....	RYCHLÁ REALIZACE 22
CAMBIO .....	RYCHLÁ REALIZACE 24
SIMPLE .....	26
ESTATO .....	28

### ECO TOP | HIGH TOP

ARCO .....	RYCHLÁ REALIZACE 30
INTER-AMBER .....	32

### UNI MAT plus

SEDO .....	34
CREATO .....	36
HAPTIC .....	RYCHLÁ REALIZACE 38

### LAMISTONE | SILKSTONE | LAMINOVANÉ

FIORI .....	40
IMPULS .....	RYCHLÁ REALIZACE 42
ETIUDA .....	44
SONATA .....	46
FORTIMO .....	48
SEMPRE .....	RYCHLÁ REALIZACE 50
DECO .....	52

### DÝHOVANÉ

DECO LUX .....	54
SEMPRE LUX .....	56
ESPINA .....	58

## POSUVNÉ DVEŘE

POSUVNÝ SYSTÉM DVEŘE POSUVNÉ DO STAVEBNÍHO POUZDRA .....	60
POSUVNÝ SYSTÉM NA STĚNU .....	RYCHLÁ REALIZACE 62
POSUVNÝ SYSTÉM NA STĚNU PREMIUM .....	64
POSUVNÝ SYSTÉM NA STĚNU MOVI .....	65

## ZÁRUBNĚ

NASTAVITELNÁ ZÁRUBEŇ SYSTÉM DIN .....	RYCHLÁ REALIZACE 66
NASTAVITELNÁ ZÁRUBEŇ SYSTÉM DIN DUO .....	RYCHLÁ REALIZACE 67
NASTAVITELNÁ ZÁRUBEŇ VERTIGO .....	68
NASTAVITELNÁ ZÁRUBEŇ VERTIGO - PANEL .....	69
NASTAVITELNÁ ZÁRUBEŇ SYSTÉM REVES .....	70
TUNELY / OBLOŽENÍ STĚNY .....	71
NADSVĚTLÍKY .....	72
PRO ZÁRUBEŇ DIN/DIN DUO .....	72
MOŽNOSTI VENTILACE .....	73

## VNITŘNÍ VCHODOVÉ DVEŘE

B-30 s pevnou kovovou zárubní HSE .....	74
B-30 s pevnou dřevěnou zárubní .....	76

## TECHNICKÉ DVEŘE

PROTIPOŽÁRNÍ DVEŘE FR EI30 POL-SKONE .....	78
--	----

# ROZMĚRY KŘÍDEL VNITŘNÍCH DVEŘÍ



Standard CZ



šířka (Ss)	výška ve falci
620, 720, 820, 920 (mm)	1970 (mm)

falcová křídla POL-SKONE jsou kompatibilní se všemi zárubněmi, které splňují české oborové normy

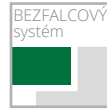

dveřní křídlo

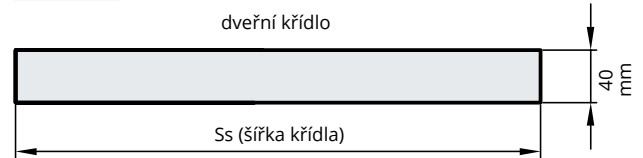

šířka (Ss)	výška
625 725 825 925 (mm)	1985 (mm)

Rozměrový rozsah vnitřních dveří se zárubněmi – str. 66-70



Standard CZ/SK

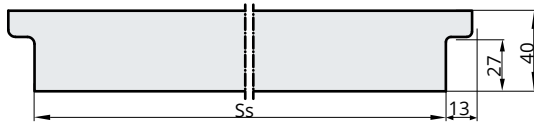

šířka (Ss)	výška ve falci
618, 718, 818, 918 (mm)	1970 (mm)

VÝŠKA KLIKY

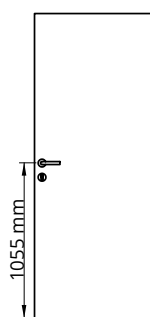

Výška kliky při standardní výšce falcových dveří – 1055 mm od spodní hrany křídla

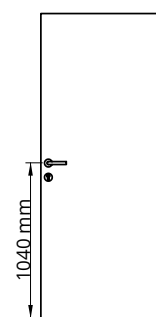

Výška kliky při standardní výšce bezfalcových dveří – 1040 mm od spodní hrany křídla

Standardní výška

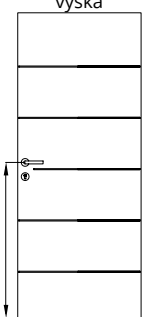

1055 mm – falcové dveře;  
1040 mm – bezfalcové dveře

Výška kliky u modelů: SONATA, TIARA, SIMPLE, SUBLIME

Vyšší

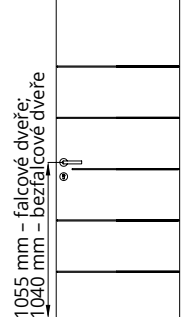

1055 mm – falcové dveře;  
1040 mm – bezfalcové dveře

jednokřídlé dveře falcové – směry otevírání

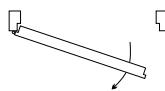

levé dveře:  
strana s viditelnými panty

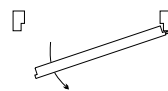

pravé dveře:  
strana s viditelnými panty

dvoukřídlé dveře falcové – směry otevírání

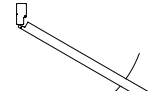

levé dveře:  
hlavní křídlo levé – pravé blokováné

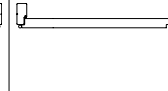

pravé dveře:  
hlavní křídlo pravé – levé blokováné

dveře bezfalcové DUO – směry otevírání

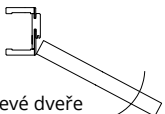

levé dveře

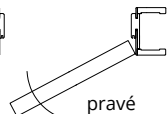

pravé dveře

dveře REVES – směry otevírání



otevírané  
dovnitř pravé

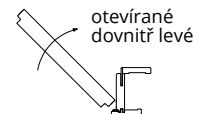

otevírané  
dovnitř levé

dveře HARMONY – směry otevírání

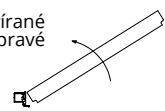

otevírané  
dovnitř pravé

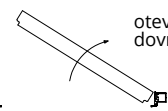

otevírané  
dovnitř levé

dveře HARMONY – směry otevírání

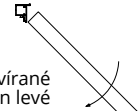

otevírané  
ven levé

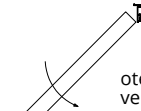

otevírané  
ven pravé

SVĚTLOST MEZI KŘÍDLEM A PODLAHOU

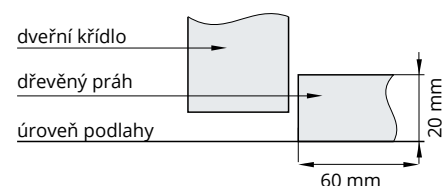
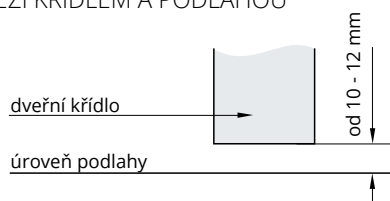

Rozměry pro vnitřní vchodové dveře a vnější dveře najdete na stránkách, které se věnují jednotlivým modelům těchto dveří.

# OZNAČENÍ SYMBOLŮ

## KONSTRUKCE

Křídla POL-SKONE jsou vyráběna s různými konstrukcemi a výplněmi, díky čemuž mohou splnit požadavky všech zákazníků a přizpůsobit se jejich potřebám.



KONSTRUKCE KŘÍDLA  
**dřevěný rám**, výplň tvoří vrstva se strukturou „medová pláštěv“



KONSTRUKCE KŘÍDLA  
**dřevěný rám**, výplň z děrované dřevotřísky



KONSTRUKCE KŘÍDLA  
**dřevěný rám**, výplň z plné dřevotřísky



KONSTRUKCE KŘÍDLA  
**vrstvené dřevo, lepené**



KONSTRUKCE KŘÍDLA  
vysoce kvalitní MDF deska



KONSTRUKCE KŘÍDLA  
speciální konstrukce POL-SKONE

## ROZMĚRY

Standardní rozměry vnitřních dveří jsou uvedeny na str. 4 (některé modely jsou navíc nabízeny v nestandardních velikostech). Informace o rozsazích rozměrů a zárubních jednotlivých modelů dveří najdete na stránkách s jejich popisy.

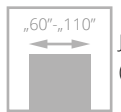

JEDNOKŘÍDLÉ DVEŘE  
(rozměrový rozsah)

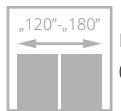

DVOUKŘÍDLÉ DVEŘE  
(rozměrový rozsah)

## VÝPLNĚ



„medová pláštěv“



děrovaná dřevotříska



plná dřevotříska

## VLASTNOSTI

**NOVINKA**

NOVINKA  
nové výrobky v nabídce POL-SKONE

**RYCHLÁ REALIZACE**

RYCHLÁ REALIZACE  
výroba dveří trvá 10 pracovních dnů + dodávka smluvnímu partnerovi



**BESTSELLER**  
nejoblíbenější modely dveří podle zájmu zákazníků



**VÝBĚR INVESTORŮ**  
výrobky doporučené odborníky

## SYSTÉMY

Z hlediska způsobu styku zárubně s křídlem rozlišujeme falcový a bezfalcový systém. V prvním z nich má dveřní křídlo falc (polodrážku), který překrývá zárubeň, u druhého typu pak hrana křídla tvoří se zárubní jednu rovinu. Jediný systém Harmony používá zárubeň skrytou ve zdi. V nabídce POL-SKONE najdete také dveře v posuvném systému.



FALCOVÝ SYSTÉM  
FALCOVÝ SYSTÉM  
křídlo má falc (polodrážku), který překrývá zárubeň



FALCOVÝ SYSTÉM CZ/SK  
FALCOVÝ SYSTÉM CZ/SK  
křídlo má falc (polodrážku), který překrývá zárubeň



BEZFALCOVÝ SYSTÉM  
BEZFALCOVÝ SYSTÉM  
rovná hrana křídla tvoří se zárubní jednu rovinu



SYSTÉM REVES  
SYSTÉM REVES  
křídlo má opačný falc (zářez, polodrážku), který tvoří jednu rovinu se zárubní



HARMONY  
SYSTÉM HARMONY  
systém zárubně skryté ve zdi



POSUVNÝ SYSTÉM  
POSUVNÝ SYSTÉM  
možnost použití v posuvném systému

## PARAMETRY

V nabídce POL-SKONE najdete dveře se speciálními technickými vlastnostmi.



zvukotěsné dveře



ohnivzdorné dveře



bezpečnostní dveře



třída mechanické odolnosti II, III nebo IV

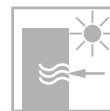

tepelná propustnost



kouřotěsné dveře



odolnost vůči klimatickým vlivům



RTG

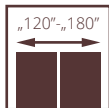
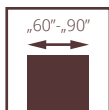

pro křídla  
s ventilací



dveře MODO, verze W00, zárubeň nastavitelná DIN

# MODO

305/366,00

NOVINKA

- **pevná konstrukce** - rámy z vysoce kvalitní MDF
- **svíslé a vodorovné** rámy o stejné tloušťce 40 mm
- rám z MDF s povrchovou úpravou **UNI MAT PLUS, LAMISTONE, SILKSTONE**
- deska z MDF o síle 12mm s povrchovou úpravou **UNI MAT PLUS, LAMISTONE, SILKSTONE**
- profilovaný **dekorativní** rámeček



profil rámečku

EURO aktuální cena



CZK aktuální cena



dveře MODO, verze W00, zárubeň nastavitelná DIN



VERZE	W00 / V01	W01 / V1SD	W02 / V02
	305/366,00	305/366,00	305/366,00

## BAREVNÉ PROVEDENÍ

<b>LAMISTONE CPL</b>	250 dub terra	258 bílá	289 sedá	531 antracit					
<b>SILKSTONE</b>	230 dub gran	276 polský dub	295 merbau Royal						
<b>UNI MAT PLUS</b>	640 grafite	641 titano	642 bílá	643 béžová	644 černá	645 lava	646 stone	647 indigo	<b>NOVINKA</b> 648 moss

## ZÁRUBNĚ

<b>FALCOVÝ systém CZ/SK</b>					<b>BEZFALCOVÝ systém</b>			
	pevná z MDF	nastavitelná systém DIN	pevná kovová	nastavitelná kovová		nastavitelná DIN DUO	pevná kovová	nastavitelná kovová

## VYBAVENÍ

STANDARDNÍ	DOPLŇKOVÉ (za příplatek)
verze W01 - tvrzené sklo bílé matné o tloušťka 4 mm	ventilační seříznutí <b>12/14,40</b>
jednobodový zámek z bílého pozinku, rozteč 72 mm (falcový systém), v barvě UNI MAT PLUS černá 644, jednobodový zámek v černé barvě, rozteč 72 mm (falcový systém) nebo magnetický v barvě satén-nikl (bezfalcový systém) zadlabací zámek na klíč (rozteč 90 mm) pro vložku (rozteč 85 mm) nebo pro koupelnový zámek (rozteč 90 mm)	čiré tvrzené sklo v tloušťce 4 mm <b>+10%</b>
UNI MAT PLUS barva černá 644 magnetický zámek v černé barvě (bezfalcový systém) na klíč (rozteč 90 mm) pro vložku (rozteč 85 mm) nebo pro koupelnový zámek (rozteč 90 mm)	
stříbrné panty: typ B - pro zárubně systém DIN, typ D - pro zárubeň z MDF, typ M - pro kovovou zárubeň nebo skrytý DUO nikl satén ("60"- "90" - 3 ks). UNI MAT PLUS 644 skryté panty v černé barvě.	
nelze použít dveřní zavírač	
nelze použít padací těsnění	
nelze použít vrstvené sklo VSG 22.1; VSG 33.1	

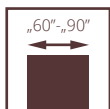

pro křídla s ventilací



dveře VERI, verze W02, zárubeň nastavitelná DIN

# VERI

305/366,00

NOVINKA

- **pevná konstrukce** - rámy z vysoce kvalitní MDF
- **svislé a vodorovné** rámy o stejné tloušťce 40 mm
- rám z MDF s povrchovou úpravou **UNI MAT PLUS, LAMISTONE, SILKSTONE**
- deska z MDF o síle 12mm s povrchovou úpravou UNI MAT PLUS, LAMISTONE, SILKSTONE
- profilovaný **dekorativní rámeček**



profil rámečku



speciální frézování na spoji ráků

EURO aktuální cena



CZK aktuální cena



dveře VERI, verze W00, zárubeň nastavitelná DIN DUO





VERZE	W00 / V01	W01 / V1SD	W02 / V02
	305/366,00	305/366,00	305/366,00

### BAREVNÉ PROVEDENÍ

<b>LAMISTONE CPL</b>	250 dub terra	258 bílá	289 šedá	531 antracit					
<b>SILKSTONE</b>	230 dub gran	276 polský dub	295 merbau Royal						
<b>UNI MAT PLUS</b>	640 grafite	641 titano	642 bílá	643 béžová	644 černá	645 lava	646 stone	647 indigo	648 moss

### ZÁRUBNĚ

<b>FALCOVÝ systém CZ/SK</b>	pevná z MDF	nastavitelná systém DIN	pevná kovová	nastavitelná kovová	<b>BEZFALCOVÝ systém</b>	nastavitelná DIN DUO	pevná kovová	nastavitelná kovová
-----------------------------	-------------	-------------------------	--------------	---------------------	--------------------------	----------------------	--------------	---------------------

### VYBAVENÍ

STANDARDNÍ	DOPLŇKOVÉ (za příplatek)
verze W01 - tvrzené sklo bílé matné o tloušťka 4 mm	ventilační seříznutí <b>12/14,40</b>
jednobodový zámek z bílého pozinku, rozteč 72 mm (falcový systém), v barvě UNI MAT PLUS černá 644, jednobodový zámek v černé barvě, rozteč 72 mm (falcový systém) nebo magnetický v barvě satén-nikl (bezfalcový systém) zadlabací zámek na klíč (rozteč 90 mm) pro vložku (rozteč 85 mm) nebo pro koupelňový zámek (rozteč 90 mm)	čiré tvrzené sklo v tloušťce 4 mm <b>+10%</b>
UNI MAT PLUS barva černá 644 magnetický zámek v černé barvě (bezfalcový systém) na klíč (rozteč 90 mm) pro vložku (rozteč 85 mm) nebo pro koupelňový zámek (rozteč 90 mm)	
stříbrné panty: typ B - pro zárubně systém DIN, typ D - pro zárubeň z MDF, typ M - pro kovovou zárubeň nebo skrytý DUO nikl satén ("60"- "90" - 3 ks). UNI MAT PLUS 644 skryté panty v černé barvě.	
nelze použít dveřní zavírač	
nelze použít padací těsnění	
nelze použít vrstvené sklo VSG 22.1; VSG 33.1	

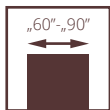

pro křídla s ventilací



dveře EGRO, vzor W00, nastavitelná zárubeň SYSTÉM DIN

# EGRO

305/366,00



- **pevná konstrukce** - rámy z vysoce kvalitní MDF
- **svíslé a vodorovné** rámy o stejné tloušťce 40 mm
- rám z MDF s povrchovou úpravou **UNI MAT PLUS, LAMISTONE, SILKSTONE**
- MDF deska o tloušťce 16mm s povrchovou úpravou UNI MAT PLUS, LAMISTONE, SILKSTONE
- **profilovaná** deska o síle 16 mm



profil rámečku

EURO aktuální cena



CZK aktuální cena



dveře EGRO, vzor W00, nastavitelná zárubeň SYSTÉM DIN



VERZE	W00 / V01	W01 / V1SD	W02 / V02	W03 / V2SD
	305/366,00	305/366,00	305/366,00	305/366,00

### BAREVNÉ PROVEDENÍ

LAMISTONE CPL	250	258	289	531						
	dub terra	bílá	šedá	antracit						
SILKSTONE	230	276	295							
	dub gran	polský dub	merbau Royal							
UNI MAT PLUS	640	641	642	643	644	645	646	647	648	
	grafite	titano	bílá	běžová	černá	lava	stone	indigo	moss	
										NOVINKA

### ZÁRUBNĚ

FALCOVÝ systém CZ/SK					BEZFALCOVÝ systém			
	pevná z MDF	nastavitelná systém DIN	pevná kovová	nastavitelná kovová		nastavitelná DIN DUO	pevná kovová	nastavitelná kovová

### VYBAVENÍ

STANDARDNÍ	DOPLŇKOVÉ (za příplatek)
verze W01, W03 - tvrzené sklo bílé matné o tloušťka 4 mm	ventilační seříznutí <b>12/14,40</b>
verze W00, W02 - profilovaná deska o tloušťce 16 mm	čiré tvrzené sklo v tloušťce 4 mm <b>+10%</b>
<p>jednobodový zámek z bílého pozinku, rozteč 72 mm (falcový systém), v barvě UNI MAT PLUS černá 644, jednobodový zámek v černé barvě, rozteč 72 mm (falcový systém) nebo magnetický v barvě satén-nikl (bezfalcový systém) zadlabací zámek na klíč (rozteč 90 mm) pro vložku (rozteč 85 mm) nebo pro koupelnový zámek (rozteč 90 mm)</p> <p>UNI MAT PLUS barva černá 644 magnetický zámek v černé barvě (bezfalcový systém) na klíč (rozteč 90 mm) pro vložku (rozteč 85 mm) nebo pro koupelnový zámek (rozteč 90 mm)</p> <p>stříbrné panty: typ B - pro zárubně systém DIN, typ D - pro zárubeň z MDF, typ M - pro kovovou zárubeň nebo skrytý DUO nikl satén ("60"- "90" - 3 ks). UNI MAT PLUS 644 skryté panty v černé barvě.</p> <p>nelze použít dveřní zavírač</p> <p>nelze použít padací těsnění</p> <p>nelze použít vrstvené sklo VSG 22.1; VSG 33.1</p>	

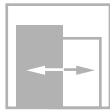
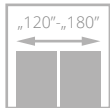
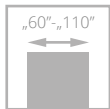

třída II



dveře SUBITO, verze 07, nastavitelná zárubeň SYSTEM DIN

# SUBITO

231/277,20



- **pevná konstrukce** – dřevěný rám
- **třívrstvý nátěrový systém** – životnost barvy na dlouhá léta
- pestrá paleta barevného provedení **RAL i NCS**
- **nastavitelný pant** typ C nebo nastavitelný typ DUO



hrana křídla v laminátu v barvě černá, šedá nebo grafit - varianta (netýká se kolekce BLACK)



dveře SUBITO, verze 07, nastavitelná zárubeň SYSTEM DIN

EURO aktuální cena



CZK aktuální cena



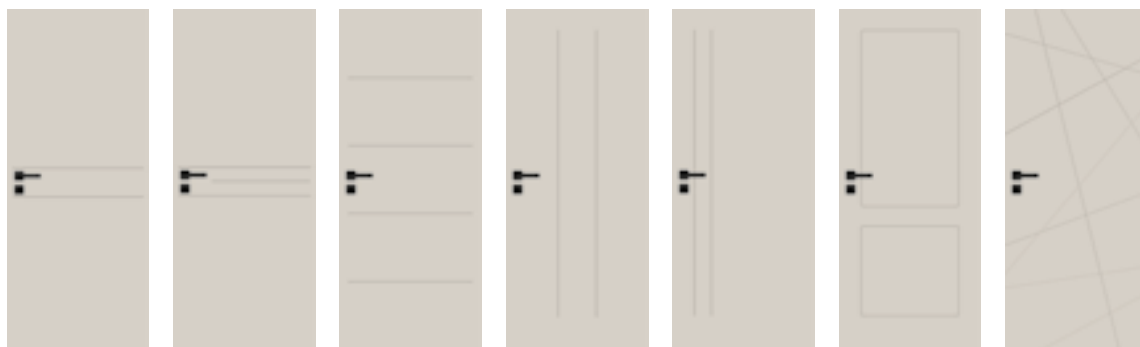

VERZE	01 / VF1	02 / VF2	03 / VF3	04 / VF14	05 / VF15	06 / VF9	07 / VF16
	231/277,20	231/277,20	231/277,20	231/277,20	231/277,20	231/277,20	231/277,20

## BAREVNÉ PROVEDENÍ



NOVINKA

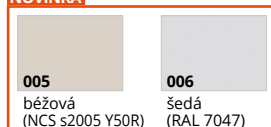

Platí pro křídla Subito a zárubně DIN, DIN DUO a Vertigo.

## VOLITELNÉ BAREVNÉ PROVEDENÍ



odstíny vzorníku RAL a NCS (kromě metalických)

doplatek k základní bílé barvě (RAL 9003) podle barevných skupin RAL, NCS

SKUPINA I	SKUPINA II	SKUPINA III	SKUPINA IV	SKUPINA V
86/103,20	103/123,60	138/165,60	172/206,40	207/248,40

## ZÁRUBNĚ



## VYBAVENÍ

STANDARDNÍ	
jednobodový zámeček, rozteč 72 mm (falcový systém) nebo magnetický (bezfalcový systém) zadlabaný, na klíč (rozteč 90 mm), na vložku (rozteč 85 mm) nebo s WC zamykáním - oliva (rozteč 90 mm)	
panty: typ O - pro zárubeň systému DIN, typ O - pro kovovou zárubeň („60“-„90“ - 3 ks), typ O - pro dřevěnou zárubeň („60“-„80“ - 3 ks, „90“ - 3 ks) nebo skrytý DUO nikl satén („60“-„80“ - 2 ks, „90“ - 3 ks)	

DOPLŇKOVÉ (za příplatek)	
rozměr „100“	14/16,80
rozměr „110“	28/33,60
systém REVES	76/91,20
rekuperační seříznutí	bez příplatku
výplň z děrované dřevotřískové desky	52/62,40
výplň z plně dřevotřískové desky (vhodné použít 3 panty na křídle)	59/70,80
<b>třetí pant v křídle:</b>	
typ C pro šířku „60“-„80“	12/14,40
skrytý DUO pro šířku „60“-„80“	38/45,60

změna standardního pantu DUO na pant DUO v bílé barvě (cena za 1 ks)	7/8,40
<b>falcový systém kolekce BLACK:</b>	
změna barvy zámečku na černý	bez příplatku
rám (umožňující samostatné zkrácení dveřního křídla do 50 mm)	10/12,00
rám (umožňující samostatné zkrácení dveřního křídla do 90 mm)	14/16,80
zesílení pod dveřní zavírač	9/10,80
ochrana spodní části rámu proti nadměrnému působení vlhkosti (netýká se křídla s ventilačním seříznutím)	7/8,40
dveře vyšší 2100 mm (falcový systém), 2140 mm (bezfalcový systém)	+10%
dveře vyšší 2200 mm (falcový systém), 2240 mm (bezfalcový systém)	+20%
ventilační seříznutí	12/14,40
hrana křídla v laminátu v barvě černá, šedá nebo grafit	41/49,20

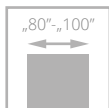

dveře PRESTIGE, verze 00

# PRESTIGE

2 834/3400,80

NOVINKA

## VENKOVNÍ VCHODOVÉ DVEŘE

odolnost proti vloupání třída RC2

### Dveře jednokřídlé s bočním světlíkem

Dveře ve falcovém systému s bočním světlíkem v jednom rámu. Konstrukce křídla je zhotovena z dřevěného borovicového rámu vyztuženého ocelovým profilem, obloženého dvěma dřevotřískovými deskami pokrytými přírodní dubovou dýhou. Povrch desek je stříkaný krycími barvami nebo transparentními laky. Výplň tvoří termoizolační vrstva. Tloušťka křídla 80 mm. Dubová zárubeň.

### Dveře jednokřídlé

Dveře ve falcovém provedení. Konstrukce křídla je zhotovena z dřevěného borovicového rámu vyztuženého ocelovým profilem, obloženého dvěma dřevotřískovými deskami pokrytými přírodní dubovou dýhou. Povrch desek je stříkaný krycími barvami nebo transparentními laky. Výplň tvoří termoizolační vrstva. Tloušťka křídla 80 mm. Dubová zárubeň.

- vícebodový automatický zámek s funkcí den/noc
- moderní design
- systém nátěrů PROTOR - 15 let záruka
- třída odolnosti proti vloupání RC2
- integrovaný boční světlík v jednom rámu
- zesílený rám

Ud=0,83\*  
W/m²K

SOUČINTEL  
PROSTUPU  
TEPLA

EURO aktuální cena



CZK aktuální cena



dveře PRESTIGE, verze 02



**VERZE** 00 / V00  
2 834/3400,80

02 / V1  
3 783/4539,60

## BAREVNÉ PROVEDENÍ

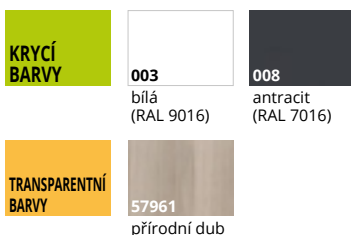

## VYBAVENÍ

<b>STANDARDNÍ</b>
dubová zárubeň 100x70 mm, v barvě transparentní černá 9005
dubový práh v černé barvě s ochranným hliníkovým profilem systém proti krádeži („francouzský falc“)
dvojitý systém těsnění (po obvodu křídla a zárubně) v bočním světlíku paket tří tabulí (ochrana proti vloupání) s tepelným rámečkem Chromátech Ultra, v standardním výběru čirého nebo tónovaného skla v šedé, hnědé nebo zelené barvě. Koeficient zasklení Ug=0,5 W/m <sup>2</sup> K podle EN 674
panty šroubované, nastavitelné ve třech rovinách v barvě stříbrné-4 ks krytky pantů v černé barvě
zámek MACO lištový vícebodový (2 čepy, 2 háky, hlavní vložka), automatické zamykání bez klíče. Zámek s funkcí den /noc, funkce den kterou je možné aktivovat posunutím jezdců na zamykacích lištách, což umožňuje otevřít dveře zvenčí bez klíčů.
vložka třídy 6: 55G/50 v černé barvě
zámek na větší straně dveří, klika na vnitřní straně - komplet v černé barvě
dveře otevírané směrem ven

## ŠÍŘKA

jednokřídlé dveře			
typ	S <sub>o</sub>	S <sub>d</sub>	S <sub>w</sub>
„80“	1000	971	801
„90“	1100	1071	901
„100“	1200	1171	1001

VÝŠKA	H <sub>o</sub>	H <sub>d</sub>	H <sub>w</sub>
	2120	2105	2000

## ŠÍŘKA

dvoukřídlé dveře s bočním světlíkem			
typ	S <sub>o</sub>	S <sub>d</sub>	S <sub>w</sub>
„150“	1500	1470	901
„160“	1600	1570	901
„170“	1700	1670	901

VÝŠKA	H <sub>o</sub>	H <sub>d</sub>	H <sub>w</sub>
	2120	2105	2000

So, Ho – navrhovaný montážní rozměr

Sd, Hd – šířka / výška dveří s bočním světlíkem na vnější straně zárubně

Sw, Hw – světla šířka / výška průchodu

## DOPLŇKOVÉ (za příplatek)

skrytý dveřní zavírač

sklo: Mirastar („benátské zrcadlo“), reflexní sklo STOP-SOL (barva: šedá, hnědá, zelená), sklo matné

kalkulace  
individuální

## PARAMETRY

součinitel prostupu tepla: Ud=0,88 W/nVK pro dveře s bočním světlíkem o šíři „150“, v souladu s PN-EN 14351 -1 +A2:2016-10

součinitel prostupu tepla: Ud=0,83 W/m<sup>2</sup>K pro dveře o šíři „90“, v souladu s PN-EN 14351 -1 +A2:2016-10

třída odolnosti proti vloupání EN 1627 RC2



# HARMONY INVEST PRO

NOVINKA

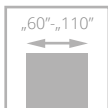

## KOMPLET S OBLOŽKOVÝM PANELEM DO PANELU



Interiérové dveře určené pro místnosti ve veřejných budovách, včetně kanceláří, hotelů, atd.

- **pevná konstrukce** – dřevěný rám vyztužený speciálním ocelovým profilem
- **skrytá zpevněná hliníková zárubeň vytváří dojem jednotlosti dveřního křídla a panelu**
- **bohatá paleta barevného provedení** z kolekce ECO TOP, LAMINOVANÉ CPL, LAMISTONE CPL, SILKSTONE, UNI MAT PLUS, přírodních dřív nebo STŘÍKANÉ
- křídlo opatřené padacím těsněním
- **neprůzvučnost Rw =37 dB**
- jmenovitá **tloušťka křídla** 50 mm

### VYBAVENÍ

#### STANDARDNÍ

magnetický zadlabací zámek, na klíč (rozteč 90 mm), na vložku (rozteč 85 mm) nebo koupelnový zámek (rozteč 90 mm)  
otevírání směrem ven: skryté závěsy SIMONSWERK typu TECTUS TE 541 3D FVZ nastavitelný 3D („60“-„90“ - 2 ks, „100“-„110“ - 3 ks)  
otevírání dovnitř: skryté závěsy SIMONSWERK typ TECTUS TE 240 3D nastavitelný („60“-„110“ - 3 ks)  
dveře vyšší než standardní - 3 ks

#### padací těsnění

#### DOPLŇKOVÉ (za příplatek)

šířka „100“	+10%
šířka „110“	+20%
zadlabací zámek se západkou a zástrčkou	
vyšší dveře - 2150/2140	+10%
vyšší dveře - 2250/2240	+20%
vyšší dveře - 2350/2340	+30%
vyšší dveře - 2450/2440	+40%

EURO aktuální cena



dveře HARMONY INVEST PRO s hliníkovou zárubeň HARMONY INVEST včetně zabudovaného panelu

šířka křídla otvíraných ven ODZP „60“ - „90“  
**4. třída mechanické odolnosti** dle PN-EN 1192:2001

šířka křídla otvíraných ven ODZP „90 plus“ - „110“  
**3. třída mechanické odolnosti** dle PN-EN 1192:2001

šířka křídla otvíraných dovnitř ODWP „60“ - „110“  
**3. třída mechanické odolnosti** dle PN-EN 1192:2001

vzduchová neprozvučnost: **Rw=37 dB, D1-35, D2-30**  
Certifikát výroby **ITB-KOT-2022/2187** verze 1

CZK aktuální cena



DVEŘE HARMONY INVEST PRO  
otvírání dovnitř s obložkovým panelem

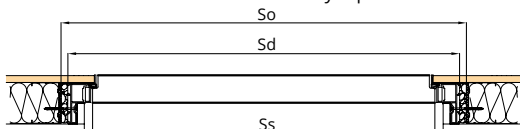

DVEŘE HARMONY INVEST PRO  
otvírání ven s obložkovým panelem

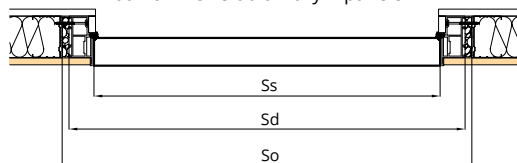

DVEŘE HARMONY INVEST (OTEVÍRÁNÍ DOVNITŘ) ODW

ŠÍŘKA [MM]	DVEŘE HARMONY INVEST (OTEVÍRÁNÍ DOVNITŘ) ODW			VÝŠKA [MM]		
	Ss	Sd	So	Hs	Hd	Ho
„60“	625	715	735	1950	2002	2015
„70“	725	815	835	2050 - standard	2102	2115
„80“	825	915	935	2150	2202	2215
„90“	925	1015	1035	2250	2302	2315
<b>„90 plus“*</b>	<b>960</b>	<b>1050</b>	<b>1070</b>	2350	2402	2415
„100“	1025	1115	1135	2450	2502	2515
„110“	1125	1215	1235			

DVEŘE HARMONY INVEST (OTEVÍRÁNÍ VEN) ODZ

ŠÍŘKA [MM]	DVEŘE HARMONY INVEST (OTEVÍRÁNÍ VEN) ODZ			VÝŠKA [MM]		
	Ss	Sd	So	Hs	Hd	Ho
„60“	625	715	735	1940	1992	2005
„70“	725	815	835	2040 - standard	2092	2105
„80“	825	915	935	2140	2192	2205
„90“	925	1015	1035	2240	2292	2305
<b>„90 plus“*</b>	<b>960</b>	<b>1050</b>	<b>1070</b>	2340	2392	2405
„100“	1025	1115	1135	2440	2492	2505
„110“	1125	1215	1235			

Ss – šířka křídla  
Sd – šířka na vnější straně zárubně  
So – šířka montážního otvoru

Hs – výška křídla  
Hd – výška na vnější straně zárubně  
Ho – výška montážního otvoru

### KŘÍDLO A PANEĽ HARMONY INVEST PRO

barevné provedení	křídlo	panel
k samostatnému natření	446/535,20	-
ECO TOP	451/541,20	102/122,40
LAMISTONE CPL	470/564,00	110/132,00
UNI MAT PLUS	463/555,60	110/132,00
SILKSTONE	470/564,00	110/132,00
SILKSTONE CPL 0,5 mm	574/688,80	150/180,00
LAMINOVANÉ CPL 0,2 mm	508/609,60	114/136,80
STŘÍKANÉ*	527/632,40	188/225,60
BLACK RAL 9005	603/723,60	226/271,20
DÝHOVANÉ SKUPINA A	527/632,40	150/180,00
DÝHOVANÉ SKUPINA B	535/642,00	166/199,20
DÝHOVANÉ SKUPINA C	569/682,80	183/219,60
SILKWOOD	569/682,80	183/219,60

panel - cena za 1 m<sup>2</sup> (přesné rozměry panelů upřesní obchodní oddělení)

### HLINÍKOVÁ ZÁRUBEŇ HARMONY INVEST PRO POD PANEĽ

rozměry uvedené pro křídla	ODW			ODZ		
	k samostatnému natření	STŘÍKANÉ bílá, béžová, šedá	BLACK RAL 9005	k samostatnému natření	STŘÍKANÉ bílá, béžová, šedá	BLACK RAL 9005
625-960 x 2040/2050	578/693,60	616/739,20	684/820,80	657/788,40	695/834,00	764/916,80
1025-1125 x 2040/2050	633/759,60	671/805,20	740/888,00	712/854,40	750/900,00	819/982,80
625-960 x 2140/2150	633/759,60	671/805,20	740/888,00	712/854,40	750/900,00	819/982,80
1025x1125 x 2140/2150	688/825,60	726/871,20	794/952,80	767/920,40	805/966,00	874/1048,80
625-960 x 2240/2250	688/825,60	726/871,20	794/952,80	767/920,40	805/966,00	874/1048,80
1025x1125 x 2240/2250	743/891,60	781/937,20	850/1020,00	822/986,40	860/1032,00	929/1114,80
625-960 x 2340/2350	743/891,60	781/937,20	850/1020,00	822/986,40	860/1032,00	929/1114,80
1025-1125 x 2340/2350	798/957,60	836/1003,20	904/1084,80	877/1052,40	915/1098,00	984/1180,80
625-960 x 2440/2450	798/957,60	836/1003,20	904/1084,80	877/1052,40	915/1098,00	984/1180,80
1025-1125 x 2440/2450	853/1023,60	891/1069,20	960/1152,00	932/1118,40	970/1164,00	1 039/1246,80

příplatek za strukturální povrch

\*standardní barva křidel - bílá RAL 9003, šedá RAL 7047, béžová NCS s2005 Y50R





# KŘÍDLO

## HARMONY SYSTÉM POL-SKONE

NOVINKA



\* jednokřídlové dveře se skrytým rámem HARMONY s plnou dřevotřískovou, vybavené s padacím těsněním má tyto zvuko-izolační parametry  $R_w=27$  dB

### PARAMETRY

Třída mechanické odolnosti: 2. třída klasifikace pevnostních požadavků - tj. střední používání.

### KONSTRUKCE KŘÍDLA

Křídlo v bezfalcovém systému (otevírané směrem ven) nebo s vrubem (otevírané dovnitř). Konstrukci křídla tvoří **rám z jehličnatého dřeva** obložený oboustranně HDF deskami.

Výplň křídla se strukturou „medová plástev“ (standard), děrovaná nebo plná dřevotřísková (za dopltek). Jmenovitá tloušťka křídla je 40 mm.

Konstrukce křídla umožňují lícování s povrchem zárubně.

### POVRCHOVÁ ÚPRAVA KŘÍDLA

Křídlo hladké natírané, nebo dýhované nebo v povrchové úpravě, která je určena k dalšímu samostatnému nátěru (např. za účelem sjednocení barvy křídla, zárubně a stěny).

### PŘÍSLUŠENSTVÍ

Standardní vybavení:

skrytý pant (nastavitelný ve 3 rovinách)

magnetický zámek na cylindrickou vložku, klíč nebo WC

Doplňkové vybavení (za příplatek):

výplň z děrované dřevotřískové desky **52/62,40**

výplň z plné dřevotřískové desky **59/70,80**

padací těsnění **86/103,20**

doplňkový pant do křídla **24/28,80**

ventilační seříznutí **12/14,40**

válečkový zámek HOBES 2784 **10/12,00**

příprava pro doplňkový pant (příplatek ke křídlu) **10/12,00**

rekuperační seříznutí - bez příplatku

úprava křídla pro jednostrannou montáž zrcadla nebo desky o tloušťce 4 mm **86/103,20** (podmínkou je plná deska a dodatečný pant). Množství pantů "60-80" - 3 kusy, "90-100" - 4 panty. Doporučujeme montáž rozetového kování.

Maximální výška křídla pro montáž zrcadla je 2240/2250 mm.

**Na objednávku lze vyrobit asymetricky rozdělené dvoukřídlové dveře.**

### ŠÍŘKA

jednokřídlové dveře				dvoukřídlové dveře				
typ	S <sub>d</sub> *	S <sub>d</sub> **	S <sub>0</sub>	typ	S <sub>d</sub> *	S <sub>0</sub> *	S <sub>d</sub> **	S <sub>0</sub> **
„60“	696	693	710	„60“+„60“	1315	1330	1309	1325
„70“	796	793	810	„70“+„70“	1515	1530	1509	1525
„80“	896	893	910	„80“+„80“	1715	1730	1709	1725
„90“	996	993	1010	„90“+„90“	1915	1930	1909	1925
„100“	1096	1093	1110	„100“+„100“	2115	2130	2109	2125

VÝŠKA	CZ norma:	Hd	Ho	PL norma:	Hd	Ho
1960/1970		2012*	2020*		2092*	2100*
		2001**	2009**		2082**	2090**

\* dveře otevírané dovnitř

\*\* dveře otevírané směrem ven

### JEDNOKŘÍDLÉ DVEŘE

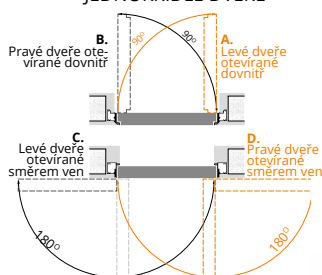

### DVOUKŘÍDLÉ DVEŘE

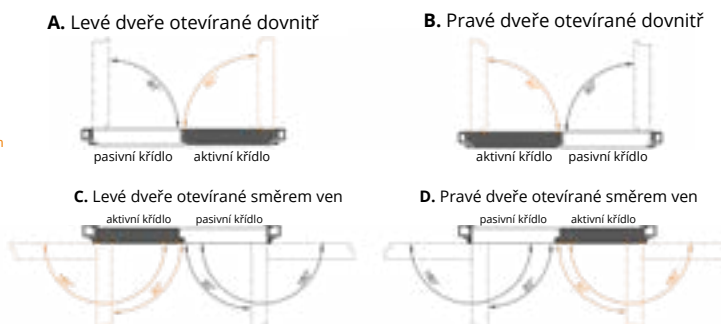

### KŘÍDLO DO ZÁRUBNĚ HARMONY

### HARMONY IDEA - OTEVŘENO VAŠIM NÁPADŮM NA DESIGN

Rozměry křídla	NOVINKA HARMONY IDEA	Křídlo v základním povrchu k samostatnému natření	UNI MAT PLUS	STRÍKANÉ	BLACK	DÝHOVANÉ		
			LAMISTONE	bílá, béžová, šedá	RAL 9005	SKUPINA A	SKUPINA B	SKUPINA C
PL „60“ - „90“ x 2040/2050 mm CZ „60“ - „90“ x 1960/1970	<b>136/163,20</b>	<b>188/225,60</b>	<b>205/246,00</b>	<b>250/300,00</b>	<b>319/382,80</b>	<b>248/297,60</b>	<b>306/367,20</b>	<b>336/403,20</b>
PL „100“ x 2040/2050 mm CZ „100“ x 1960/1970	<b>139/166,80</b>	<b>192/230,40</b>	<b>208/249,60</b>	<b>275/330,00</b>	<b>344/412,80</b>	<b>273/327,60</b>	<b>337/404,40</b>	<b>370/444,00</b>
„60“ - „90“ x 2140/2150 mm	<b>147/176,40</b>	<b>203/243,60</b>	<b>216/259,20</b>	<b>275/330,00</b>	<b>344/412,80</b>	<b>273/327,60</b>	<b>337/404,40</b>	<b>370/444,00</b>
„100“ x 2140/2150 mm	<b>156/187,20</b>	<b>216/259,20</b>	<b>225/270,00</b>	<b>302/362,40</b>	<b>371/445,20</b>	<b>300/360,00</b>	<b>370/444,00</b>	<b>407/488,40</b>
„60“ - „90“ x 2240/2250 mm	<b>160/192,00</b>	<b>222/266,40</b>	<b>229/274,80</b>	<b>302/362,40</b>	<b>371/445,20</b>	<b>300/360,00</b>	<b>370/444,00</b>	<b>407/488,40</b>
„100“ x 2240/2250 mm	<b>170/204,00</b>	<b>235/282,00</b>	<b>239/286,80</b>	<b>333/399,60</b>	<b>402/482,40</b>	<b>331/397,20</b>	<b>408/489,60</b>	<b>448/537,60</b>
„60“ - „90“ x 2340/2350 mm	<b>173/207,60</b>	<b>240/288,00</b>	<b>242/290,40</b>	<b>333/399,60</b>	<b>402/482,40</b>	<b>331/397,20</b>	<b>408/489,60</b>	<b>448/537,60</b>
„100“ x 2340/2350 mm	<b>183/219,60</b>	<b>253/303,60</b>	<b>252/302,40</b>	<b>366/439,20</b>	<b>435/522,00</b>	<b>364/436,80</b>	<b>449/538,80</b>	<b>493/591,60</b>
„60“ - „90“ x 2440/2450 mm	<b>187/224,40</b>	<b>259/310,80</b>	<b>256/307,20</b>	<b>366/439,20</b>	<b>435/522,00</b>	<b>364/436,80</b>	<b>449/538,80</b>	<b>493/591,60</b>



do 10 dnů



do 10 dnů

EURO aktuální cena



CZK aktuální cena



# SKRYTÁ ZÁRUBEŇ

## HARMONY SYSTÉM POL-SKONE



### PATENTOVANÉ SPOJENÍ



#### ZÁRUBEŇ BAREVNÁ PŘEVEDENÍ

Skrytá zárubeň pro křídla otevíraná směrem dovnitř nebo ven - hliníková eloxovaná nebo hliníková surová pro samostatné natření podle barvy stěny, v bílém nátěru (RAL 9003) nebo v černém nátěru (RAL 9005)

#### PŘÍSLUŠENSTVÍ

Standardní vybavení:

skrytý pant (nastavitelný ve 3 rovinách) – počet pantů dle tabulky magnetický zámek na cylindrickou vložku, klíč nebo WC

Doplňkové vybavení (za příplatek):

zárubně se strukturálním povrchem **+10%**

skrytý pant pro zárubně Harmony v bílé, černé nebo stříbrné barvě **24/28,80**

úprava zárubně pro válečkový zámek HOBES 2784 **28/33,60**

možnost objednat zárubeň s protiplechem reverzním od **621/745,20** nebo averzním od **464/556,80** – po konzultaci s obchodním oddělením

možnost objednat zárubně HARMONY zkrácené o násobky 10 mm – maximálně lze zkrátit o 100 mm **+20%**

#### ZÁRUBEŇ HARMONY PRO JEDNOKŘÍDLÉ DVEŘE

Rozměry křídla a počet pantů	k samostatnému natření (surový hliník)	eloxovaný hliník	STŘÍKANÉ bílá, béžová, šedá bílé panty
			BLACK RAL 9005 černé panty
<b>CZ</b> „60“-„80“ x 1960/1970 mm <b>PL</b> „60“-„80“ x 2040/2050 mm (2 skryté panty)	<b>308/369,60</b>	<b>372/446,40</b>	<b>375/450,00</b>
<b>CZ</b> „90“-„100“ x 1960/1970 mm <b>PL</b> „90“-„100“ x 2040/2050 mm (3 skryté panty)	<b>344/412,80</b>	<b>430/516,00</b>	<b>434/520,80</b>
„60“-„100“ x 2140/2150 mm (3 skryté panty)	<b>395/474,00</b>	<b>496/595,20</b>	<b>500/600,00</b>
„60“-„100“ x 2240/2250 mm (3 skryté panty)	<b>446/535,20</b>	<b>562/674,40</b>	<b>566/679,20</b>
„60“-„100“ x 2340/2350 mm (4 skryté panty)	<b>498/597,60</b>	<b>627/752,40</b>	<b>692/830,40</b>
„60“-„100“ x 2440/2450 mm (4 skryté panty)	<b>607/728,40</b>	<b>752/902,40</b>	<b>759/910,80</b>

#### ZÁRUBEŇ HARMONY PRO DVOUKŘÍDLÉ DVEŘE

Rozměry křídla a počet pantů	k samostatnému natření (surový hliník)	eloxovaný hliník	STŘÍKANÉ bílá, béžová, šedá bílé panty
			BLACK RAL 9005 černé panty
<b>PL</b> „60“+„60“, „70“+„70“, „80“+„80“ x 2040/2050 mm x 1960/1970 mm (4 skryté panty)	<b>461/553,20</b>	<b>558/669,60</b>	<b>563/675,60</b>
<b>PL</b> „90“+„90“, „100“+„100“ x 2040/2050 mm x 1960/1970 mm (6 skryté panty)	<b>516/619,20</b>	<b>645/774,00</b>	<b>651/781,20</b>
„60“+„60“, „70“+„70“, „80“+„80“, „90“+„90“, „100“+„100“ x 2140/2150 mm (6 skryté panty)	<b>593/711,60</b>	<b>744/892,80</b>	<b>751/901,20</b>
„60“+„60“, „70“+„70“, „80“+„80“, „90“+„90“, „100“+„100“ x 2240/2250 mm (6 skryté panty)	<b>669/802,80</b>	<b>842/1010,40</b>	<b>849/1018,80</b>
„60“+„60“, „70“+„70“, „80“+„80“, „90“+„90“, „100“+„100“ x 2340/2350 mm (8 skryté panty)	<b>746/895,20</b>	<b>941/1129,20</b>	<b>1 038/1245,60</b>
„60“+„60“, „70“+„70“, „80“+„80“, „90“+„90“, „100“+„100“ x 2440/2450 mm (8 skryté panty)	<b>910/1092,00</b>	<b>1 128/1353,60</b>	<b>1 139/1366,80</b>

EURO aktuální cena



CZK aktuální cena



# ZPŮSOBY SPOJOVÁNÍ OBLOŽKOVÝCH LIŠŤ

CZK aktuální cena



EURO aktuální cena

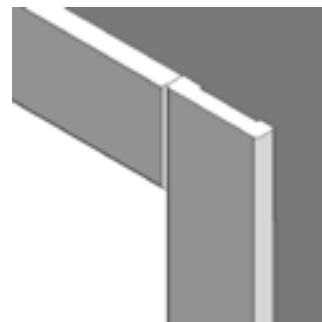
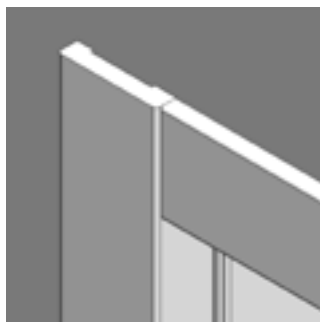

vodorovná obložková  
lišta 12 mm

svislá obložková  
lišta 16 mm

vodorovná obložková  
lišta 16 mm

svislá obložková  
lišta 16 mm

## VERZE A, B

obložkové lišty spojované pod úhlem 45°,  
obložkové lišty 60 mm  
obložkové lišty spojované pod úhlem 45°,  
obložkové lišty 80 mm

## VERZE B 90°

spojení obložkových lišt na 90°,  
obložkové lišty 80 mm (platí pro zárubeň DIN  
verze B, zárubeň DUO a DIN DUO)

## VERZE C 90°

spojení obložkových lišt na 90°,  
obložkové lišty 80 mm  
(platí pro zárubeň DIN verze B, DIN DUO)

# SKLO VE DVEŘÍCH

Zkontrolujte, z které strany se nachází  
matná strana skla

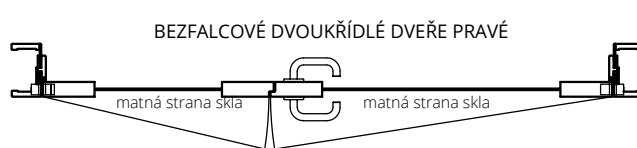
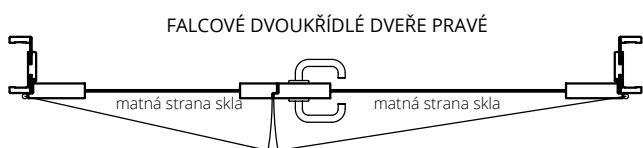

## POSUVNÝ SYSTÉM – DVEŘE POSUVNÉ DO STAVEBNÍHO POUZDRA



## POSUVNÝ SYSTÉM – DVEŘE POSUVNÉ DO STAVEBNÍHO POUZDRA

levé dveře

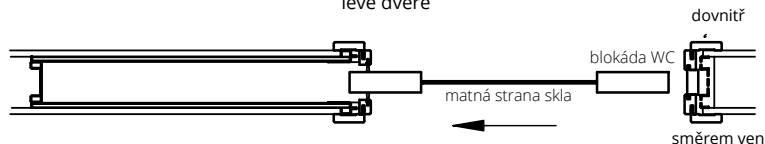

## SYSTÉM NA STĚNU

levé dveře





# SYSTEM REVES

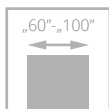

křídlo systém REVES (vlevo), pravé – otevírané dovnitř;  
křídlo systém DUO (vpravo), levé – otevírané ven

Konstrukci dveří tvoří **dřevěný rám** obložený dvěma HDF deskami. Dveře jsou ve standardním provedení vyplněné voštinou. Za příplatek mohou být vyplněny děrovanou nebo plnou dřevotřískovou deskou. Křídlo REVES nabízíme u modelů s plným křídlem (bez prosklení): CAMBIO, SIMPLE, SUBLIME, TIARA, VERTIGO, VILANO, MODERN, MODENA, ANMI, LOFTY, INTER-AMBER, HAPTIC, IMPULS, SONATA, INVERNO, NOSTRE, DECO, DECO LUX, ESPINA, SONATA LUX, **ESTATO, ESPINA W01, CREATO, ESTATO LUX, IMPULS W13, IMPULS W14 – NOVINKA**  
Dveře splňují požadavky normy PN-EN 14351-2:2018-2.

Kombinace systémů DUO a REVES přináší nové možnosti, jak navrhovat interiér. Ze strany chodby umožňuje dodržet identický vzhled dveří, které se mohou otevírat různým směrem. Plocha křídla v obou systémech je zarovnaná s plochou zárubně a tvoří s ní jednu rovinu. Panty jsou skryté, a proto na straně chodby nebude viditelný rozdíl v jejich konstrukci.



skrytý pant DUO,  
stříbrná barva – systém DUO



skrytý pant TE,  
stříbrná barva – systém REVES

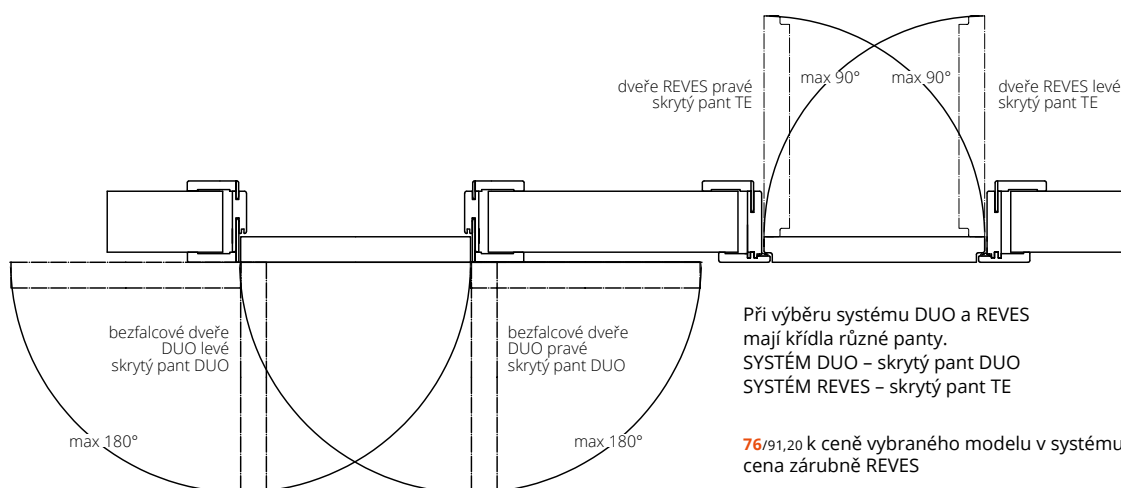

Při výběru systému DUO a REVES mají křídla různé panty.  
SYSTÉM DUO – skrytý pant DUO  
SYSTÉM REVES – skrytý pant TE

76/91,20 k ceně vybraného modelu v systému REVES + cena zárubně REVES



křídlo systém REVES (vlevo), pravé – otevírání dovnitř;  
křídlo systém DUO (vpravo), levé – otevírání ven

## YBAVENÍ

### STANDARDNÍ

magnetický zadlabací zámek, na klíč (rozteč 90 mm), na vložku (rozteč 85 mm) nebo s WC zamykáním – oliva (rozteč 90 mm)  
panty: skrytý TE chrom satén („60“-„80“ – 2 ks, „90“-„100“ – 3 ks)  
lišty napojované pod úhlem 45° (bez možnosti napojení pod úhlem 90°)

### DOPLŇKOVÉ (za příplatek)

výplň z děrované dřevotřískové desky	52/62,40
výplň z plné dřevotřískové desky (vhodné použít 3 panty na křídle)	59/70,80
<b>padací těsnění</b>	<b>86/103,20</b>
třetí pant v křídle (cena za 1 ks):	
skrytý TE pro šířku „60“-„80“	78/93,60
změna standardního pantu v chrom satén barvě na pant v bílé nebo černé barvě (cena za 1 ks)	33/39,60
výměna standardního zámku stříbrné barvy za černou nebo leštěnou zlatou	7/8,40
dveře vyšší o 50 mm nebo 100 mm (vhodné použít 3 panty na křídle)	+10%
dveře vyšší o 200 mm (vhodné použít za příplatek 3. pant na křídle) Cambio 00, Lofty, Inter Amber A00, Haptic 00, Impuls W01, Deco 00, Deco LUX 00	+20%
dveře nižší o 50 mm nebo 100 mm	bez příplatku
bližší info o rozměrech	
maximální výška dveří se zárubní REVES - 2288 mm	

**POZOR: dveře jsou dostupné pouze v polské normě (bližší info u obchodních zástupců)**

EURO aktuální cena



CZK aktuální cena



# SYSTEM REVES - NOVÉ MODELY

## SYSTEM REVES DOSTUPNÉ MODELY:

ESTADO - **NOVINKA**  
 ESTADO LUX - **NOVINKA**  
 IMPULS W13,W14 - **NOVINKA**  
 ESPINA W01 - **NOVINKA**  
 CREATO - **NOVINKA**  
 CAMBIO  
 SIMPLE  
 SUBLIME  
 TIARA  
 VERTIGO  
 VILANO  
 MODERN  
 MODENA  
 ANMI  
 LOFTY  
 INTER-AMBER  
 HAPTIC  
 IMPULS  
 SONATA, SONATA LUX  
 INVERNO  
 NOSTRE  
 DECO, DECO LUX  
 ESPINA



System REVES nabízíme u modelů s plným křídlem, v prosklené variantě u vybraných (vyobrazených) modelů.

### dveře REVES – směry otvírání

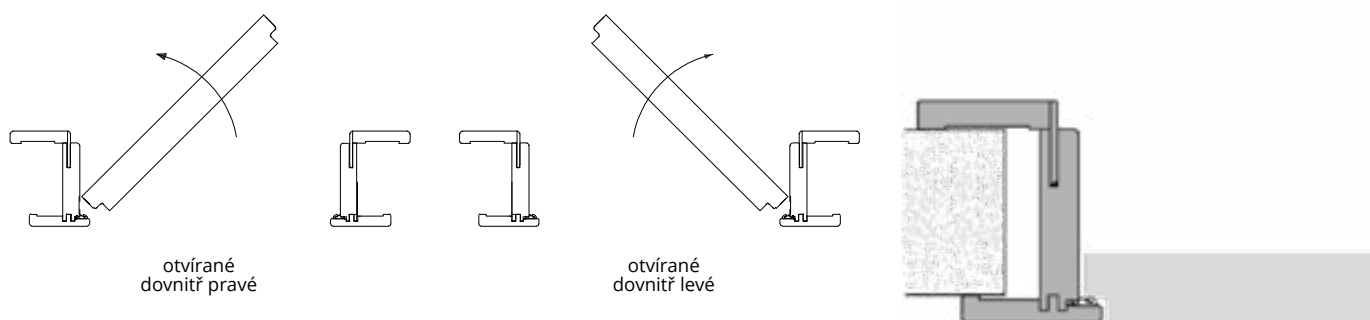

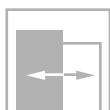
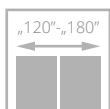
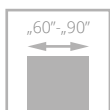

třída II



dveře FIORD, verze 00, zárubeň nastaviteľná systém DIN DUO

# FIORD

221/265,20



CZK aktuální cena

do 10 dnů



EURO aktuální cena

do 10 dnů

- **pevná konstrukce – dřevěný rám obložený HDF deskami**
- **třívrstvý nátěrový systém** – životnost barvy na dlouhá léta
- bohatá paleta barevného provedení podle vzorníků **RAL a NCS**
- **pant typ Z, typ O a nastavitelný typ DUO"**



zasklení, rámeček



skrytý pant DUO bílý – varianta pro bezfalcové provedení



profil křídla

EURO aktuální cena



CZK aktuální cena



dveře FIORD, verze 00, nastaviteľná zárubeň



VERZE	00 / V03	01 / V3S1	03 / V3S3	04 / V3SD
BÍLÁ, BÉŽOVÁ, ŠEDÁ	221/265,20	281/337,20	354/424,80	354/424,80
ČERNÁ	290/348,00			

### BAREVNÉ PROVEDENÍ

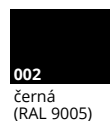
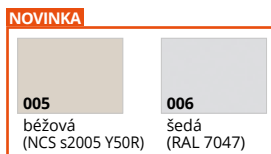

Platí pro křídla Fiord 00 a zárubně DIN, DIN DUO, Vertigo.

### VOLITELNÉ BAREVNÉ PROVEDENÍ



odstíny vzorníku RAL a NCS (kromě metalických)

doplatek k základní bílé barvě (RAL 9003) podle barevných skupin RAL, NCS (str. 10 v ceníku produktů)

SKUPINA I	SKUPINA II	SKUPINA III	SKUPINA IV	SKUPINA V
86/103,20	103/123,60	138/165,60	172/206,40	207/248,40

### ZÁRUBNĚ

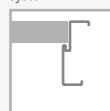

### VYBAVENÍ

STANDARDNÍ	
sklo matné bílé nebo hladké čiré o tloušťce 4 mm	
verze 04: sklo matné bílé tvrzené o tloušťce 4 mm	
jednobodový zámek, rozteč 72 mm (falcový systém) nebo magnetický (bezfalcový systém) zadlabaný, na klíč (rozteč 90 mm), na vložku (rozteč 85 mm) nebo s WC zamykáním – oliva (rozteč 90 mm)	
panty: typ Z – pro zárubně systému DIN, typ O – pro kovovou zárubně („60“-„90“ – 3 ks), typ D – pro dřevěnou zárubně nebo skrytý DUO nikl satén („60“-„80“ – 2 ks, „90“ – 3 ks)	
kolekce BLACK: čelo magnetického zámku a panty DUO ve standardu v černé barvě	
DOPLŇKOVÉ (za příplatek)	
rekuperační seříznutí	bez příplatku
výplň z plně dřevotřískové desky (vhodné použít 3 panty na křídle)	59/70,80

třetí pant v křídle:	
typ D, typ C pro šířku „60“-„80“	12/14,40
skrytý DUO pro šířku „60“-„80“	38/45,60
změna standardního pantu DUO na pant DUO v bílé nebo černé barvě (cena za 1ks)	7/8,40
falcový systém kolekce BLACK: změna barvy zámku na černý	bez příplatku
změna barvy zámku DUO na černý nebo zlatý (lesk)	bez příplatku
rám (umožňující samostatné zkrácení dveřního křídla do 50 mm)	10/12,00
zesílení pod dveřní zavírač	9/10,80
ochrana spodní části rámu proti nadměrnému působení vlhkosti (netýká se křidel s ventilačním seříznutím)	7/8,40
ventilační seříznutí	12/14,40
čiré tvrzené sklo o tloušťce 4 mm	+10%

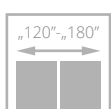
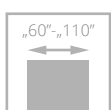

EURO aktuální cena



CZK aktuální cena



dveře CAMBIO, verze 00, zárubeň nastaviteľná systém DIN

# CAMBIO

262/314,40



CZK aktuální cena

do 10dnů



EURO aktuální cena

do 10dnů

- **pevná konstrukce – dřevěný rám obložený profilovanými deskami**
- **třívrstvý nátěrový systém** – životnost barvy na dlouhá léta
- bohatá paleta barevného provedení podle vzorníků **RAL a NCS**
- **pant typ Z, typ O a nastavitelný typ DUO**



skrytý pant DUO černý – standard pro bezfalcové provedení kolekce BLACK



skrytý pant DUO bílý – varianta pro bezfalcové provedení



hrana křídla v laminátu v barvě černá, šedá nebo grafit - varianta (netýká se kolekce BLACK)



dveře CAMBIO, verze 00, zárubeň nastaviteľná systém DIN DUO





VERZE	00 / V00	02 / V2S	03SD / V3SD	04 / V4SD	05 / V5SD
BILÁ, BEŽOVÁ, ŠEDÁ	262/314,40	316/379,20	331/397,20	331/397,20	331/397,20
ČERNÁ	331/397,20	384/460,80	400/480,00	400/480,00	400/480,00

### BAREVNÉ PROVEDENÍ

**STŘÍKANÉ**

**001**  
bílá (RAL 9003)

**005**  
béžová (NCS s2005 Y50R)

**006**  
šedá (RAL 7047)

**BLACK**

**002**  
černá (RAL 9005)

**NOVINKA**

Platí pro křídla Cambio a zárubně DIN, DIN DUO a Vertigo.

### VOLITELNÉ BAREVNÉ PROVEDENÍ

**STŘÍKANÉ**

odstíny vzorníku RAL a NCS (kromě metalických)

doplatek k základní bílé barvě (RAL 9003) podle barevných skupin RAL, NCS (str. 10 v ceníku produktů)

SKUPINA I	SKUPINA II	SKUPINA III	SKUPINA IV	SKUPINA V
86/103,20	103/123,60	138/165,60	172/206,40	207/248,40

### ZÁRUBNĚ



**FALCOVÝ systém CZ/SK**

pevná systém POL-SKONE

**FALCOVÝ systém**

nastavitelná systém DIN

pevná kovová

nastavitelná kovová

**BEZFALCOVÝ systém**

pevná DUO

nastavitelná DIN DUO

nastavitelná VERTIGO

pevná kovová

nastavitelná kovová

### VYBAVENÍ

STANDARDNÍ	změna standardního pantu DUO na pant DUO v bílé nebo černé barvě (cena za 1 ks)	7/8,40
sklo matně bílé nebo hladké čiré o tloušťce 4 mm		
u verze 03SD tvrzené, matně bílé sklo	falcový systém kolekce BLACK: změna barvy zámku na černý	bez příplatku
jednobodový zámek, rozteč 72 mm (falcový systém) nebo magnetický (bezfalcový systém) zadlabaný, na klíč (rozteč 90 mm), na vložku (rozteč 85 mm) nebo s WC zamykáním – oliva (rozteč 90 mm)	rám (umožňující samostatné zkrácení dveřního křídla do 50 mm)	10/12,00
panty stříbrné: typ Z – pro zárubeň systému DIN, typ O – pro kovovou	rám (umožňující samostatné zkrácení dveřního křídla do 90 mm)	14/16,80
zárubeň („60“-„90“ – 3 ks), typ D – pro dřevěnou zárubeň nebo skrytý DUO nikl satén („60“-„80“ – 2 ks, „90“ – 3 ks)	zesílení pod dveřní zavírač	9/10,80
	ochrana spodní části rámu proti nadměrnému působení vlhkosti (netýká se křídla s ventilačním seříznutím)	7/8,40
	dveře vyšší 2100 mm (falcový systém), 2140 mm (bezfalcový systém)	+10%
	dveře vyšší 2200 mm (falcový systém), 2240 mm (bezfalcový systém)	+20%
	ventilační seříznutí	12/14,40
	tvrzené sklo:	
	verze 02, 04, 05	16/19,20
	rekuperační seříznutí	bez příplatku
výplň z děrované dřevotřískové desky	změna barvy zámku DUO na černý nebo zlatý (lesk)	7/8,40
výplň z plně dřevotřískové desky (vhodné použít 3 panty na křídle)	hrana křídla v laminátu v barvě černá, šedá nebo grafit	41/49,20
třetí pant v křídle nebo nastavitelný čepový pant (cena za 1 ks):	čiré tvrzené sklo o tloušťce 4 mm	+10%
typ D, typ C pro šířku „60“-„80“		12/14,40
skrytý DUO pro šířku „60“-„80“		38/45,60

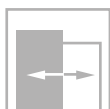
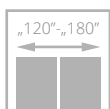
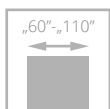

třída II

EURO aktuální cena



CZK aktuální cena



# SIMPLE

262/314,40



dveře SIMPLE, verze 00, zárubeň nastaviteľná systém DIN

- **pevná konštrukcia - drevený rám obložený HDF deskami**
- výplň tvorí vrstva se štruktúrou „medová pláštef“
- **třívrstvý nátěrový systém** - životnost barvy na dlouhá léta
- bohatá paleta barevného provedení podle vzorníků **RAL a NCS**
- **pant** typ Z, typ O a nastaviteľný typ DUO



pohled na frézování



skrytý pant DUO bílý - varianta pro bezfalcové provedení



profil rámečku



hrana křídla v laminátu v barvě černá, šedá nebo grafit - varianta (netýká se kolekce BLACK)



dveře SIMPLE, verze 02 (dveře vlevo), verze 00 (dveře vpravo), nastaviteľná zárubeň systém DIN



VERZE	00 / V00	01 / V1SD	02 / V2SD	03 / V4SD	04 / V4SM
BÍLÁ, BÉŽOVÁ, ŠEDÁ	262/314,40	342/410,40	397/476,40	342/410,40	342/410,40
ČERNÁ	331/397,20	411/493,20	466/559,20	411/493,20	411/493,20

### BAREVNÉ PŘÍKRYTÍ



Platí pro křídla Cambio a zárubně DIN, DIN DUO a Vertigo.

### VOLITELNÉ BAREVNÉ PŘÍKRYTÍ



doplatek k základní bílé barvě (RAL 9003) podle barevných skupin RAL, NCS (str. 10 v ceníku produktů)

SKUPINA I	SKUPINA II	SKUPINA III	SKUPINA IV	SKUPINA V
86/103,20	103/123,60	138/165,60	172/206,40	207/248,40

### DVEŘE VYŠŠÍ

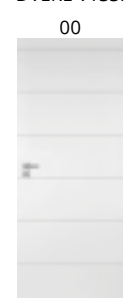

vyšší o min. 100 mm

### ZÁRUBNĚ

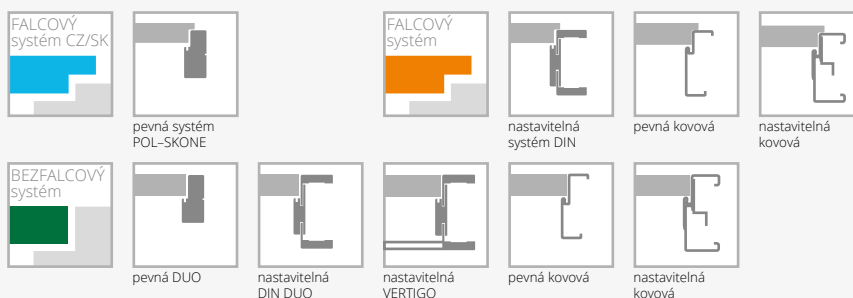

### VYBAVENÍ

STANDARDNÍ		
sklo matné bílé nebo hladké čiré o tloušťce 4 mm		12/14,40
u verze 01 a 02 tvrzené, matné bílé sklo o tloušťce 4 mm		38/45,60
jednobodový zámek, rozteč 72 mm (falcový systém) nebo magnetický (bezfalcový systém) zadlabaný, na klíč (rozteč 90 mm), na vložku (rozteč 85 mm) nebo s WC zamykáním – oliva (rozteč 90 mm)		7/8,40
panty: typ Z – pro zárubeň systému DIN, typ O – pro kovovou zárubeň („60“-„90“ – 3 ks), typ D – pro dřevěnou zárubeň nebo skrytý DUO nikl satén („60“-„80“ – 2 ks, „90“ – 3 ks)		bez příplatku
kolekce BLACK: čelo magnetického zámku a panty DUO ve standardu v černé barvě		
DOPLŇKOVÉ (za příplatek)		
rozměr „100“ (vzhled zasklení stejně jako u „90“)	14/16,80	
rozměr „110“ (vzhled zasklení stejně jako u „90“)	28/33,60	
systém REVES (verze 00)	76/91,20	
rekuperační seříznutí		bez příplatku
výplň z děrované dřevotřískové desky	52/62,40	
výplň z plně dřevotřískové desky (vhodné použít 3 panty na křídle)	59/70,80	
třetí pant v křídle nebo nastavitelný čepový pant (cena za 1 ks):		
typ D, typ C pro šířku „60“-„80“		12/14,40
skrytý DUO pro šířku „60“-„80“		38/45,60
změna standardního pantu DUO na pant DUO v bílé nebo černé barvě (cena za 1 ks)		7/8,40
falcový systém kolekce BLACK: změna barvy zámku na černý		bez příplatku
rám (umožňující samostatné zkrácení dveřního křídla do 50 mm)		10/12,00
rám (umožňující samostatné zkrácení dveřního křídla do 90 mm)		14/16,80
zesílení pod dveřní zavírač		9/10,80
ochrana spodní části rámu proti nadměrnému působení vlhkosti (netýká se křidel s ventilačním seříznutím)		7/8,40
dveře vyšší 2100 mm (falcový systém), 2140 mm (bezfalcový systém)		+10%
dveře vyšší 2200 mm (falcový systém), 2240 mm (bezfalcový systém)		+20%
ventilační seříznutí		12/14,40
hrana křídla v laminátu v barvě černá, šedá nebo grafit		41/49,20
tvrzené sklo (verze 03, 04)		16/19,20
čiré tvrzené sklo o tloušťce 4 mm (verze 01, 02)		+10%

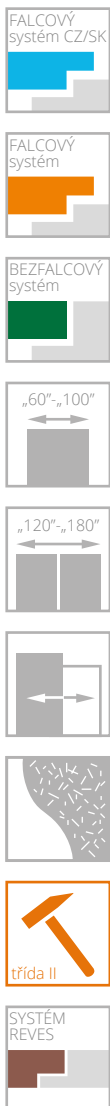

dveře ESTATO, verze A02, zárubeň nastavitelná systém DIN

# ESTATO

353/423,60

- **pevná konstrukce – dřevěný rám obložený HDF deskami**
- výplň tvoří **plná dřevotřískka**
- **třívrstvý nátěrový systém** – životnost barvy na dlouhá léta"
- bohatá paleta barevného provedení podle vzorníků **RAL a NCS**
- **tvrdé bezpečnostní sklo** v matné bílé barvě s tloušťkou 6 mm nebo **laminované sklo VSG 44.2 v černé barvě**
- **nastavitelný pant typ Z, typ O a nastavitelný typ DUO**



frézování na povrchu křídla



laminované sklo v matné bílé barvě



hrana křídla v laminátu v barvě černá, šedá nebo grafit - varianta (netýká se kolekce BLACK)



sklo v černé barvě - volitelně

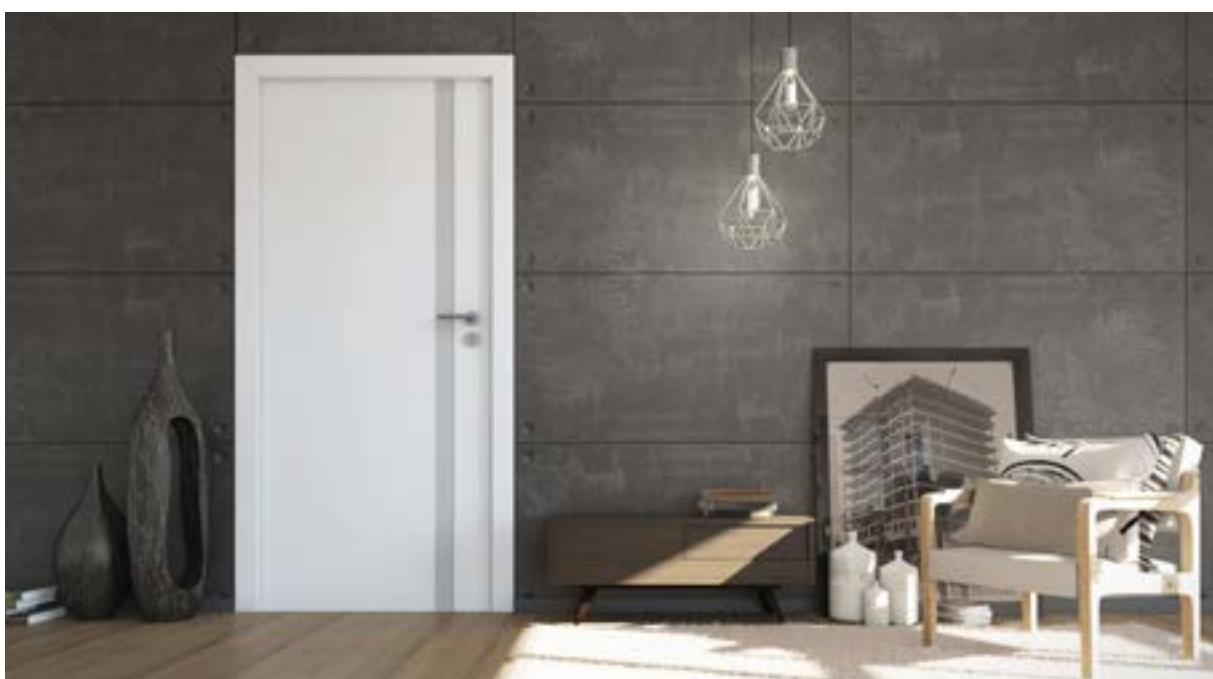

dveře ESTATO, verze A01, zárubeň nastavitelná systém DIN

EURO aktuální cena



CZK aktuální cena





SKLO BÍLÉ

VERZE	A01 / V1SA	A02 / V2SA	A03 / V3SA	B1 / VF11	B2 / VF12	B3 / VF13
	390/468,00	390/468,00	390/468,00	353/423,60	353/423,60	353/423,60



LAMINOVANÉ SKLO ČERNÉ

VRSTVENÉ - LAMINOVANÉ SKLO BÍLÉ MATNÉ

VERZE	A01 / V1SA	A02 / V2SA	A03 / V3SA	A01 / V1SA	A02 / V2SA	A03 / V3SA
	442/530,40	489/586,80	489/586,80	442/530,40	489/586,80	512/614,40

**BAREVNÉ PROVEDENÍ**

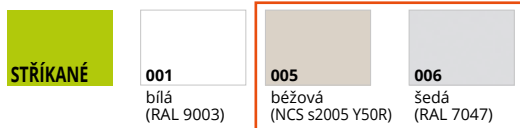

NOVINKA

**VOLITELNÉ BAREVNÉ PROVEDENÍ**



doplatek k základní bílé barvě (RAL 9003) podle barevných skupin RAL, NCS (str. 10 v ceníku produktů)

SKUPINA I	SKUPINA II	SKUPINA III	SKUPINA IV	SKUPINA V
86/103,20	103/123,60	138/165,60	172/206,40	207/248,40

**ZÁRUBNĚ**

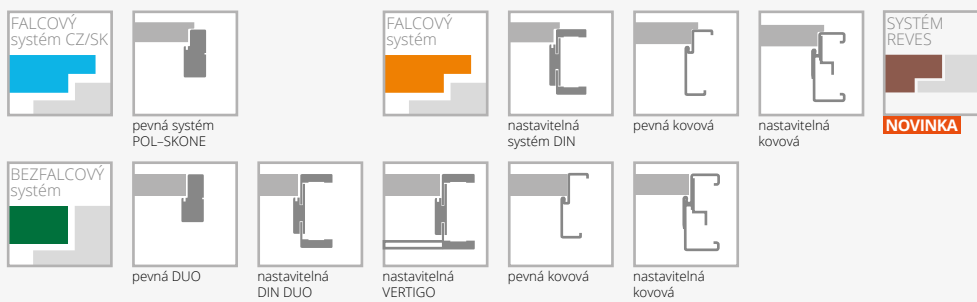

**VYBAVENÍ**

STANDARDNÍ		
tvrdé sklo matné bílé o tloušťce 6 mm (verze A01-58 mm, A02-208 mm, A03-280 mm)*		14/16,80
laminované sklo 44.2 v černé nebo matné bílé barvě s tloušťkou 8,5 mm (verze A01- 54 mm, A02 - 205 mm, A03 - 276 mm)		9/10,80
jednobodový zámek, rozteč 72 mm (falcový systém) nebo magnetický (bezfalcový systém) zadlabaný, na klíč (rozteč 90 mm), na vložku (rozteč 85 mm) nebo s WC zamykáním - oliva (rozteč 90 mm)		7/8,40
panty: typ Z - pro zárubeň systému DIN, typ O - pro kovovou zárubeň („60“-„90“ - 3 ks), typ C - pro dřevěnou zárubeň („60“-„80“ - 2 ks, „90“ - 3 ks) nebo skrytý DUO nikl satén („60“-„70“ - 2 ks, „80“-„90“ - 3 ks)		+10%
nelze použít systém REVES		+20%
DOPLŇKOVÉ (za příplatek)		
rozměr „100“	+20%	
systém REVES	76/91,20	
třetí pant v křídle: typ C pro šířku „60“, „80“	12/14,40	
třetí pant v křídle: skrytý DUO pro šířku „60“, „70“	38/45,60	
změna standardního pantu DUO na pant DUO v bílé barvě (cena za 1ks)	7/8,40	
falcový systém kolekce BLACK:		
změna barvy pantu typ T na černý (cena za 1ks)	21/25,20	
změna barvy zámku na černý	bez příplatku	
ráh (umožňující samostatné zkrácení dveřního křídla do 50 mm) (netýká se verze A01, A02, A03)	10/12,00	
ráh (umožňující samostatné zkrácení dveřního křídla do 90 mm) (netýká se verze A01, A02, A03)		14/16,80
zesílení pod dveřní zavírač (netýká se verze A01, A02, A03)		9/10,80
ochrana spodní části rámu proti nadměrnému působení vlhkosti (netýká se křidel s ventilačním seříznutím) (netýká se verze A01, A02, A03)		7/8,40
dveře vyšší 2100 mm (falcový systém), 2140 mm (bezfalcový systém) (verze A1, A02, A03)		+10%
dveře vyšší 2200 mm (falcový systém), 2240 mm (bezfalcový systém) (verze A1, A02, A03)		+20%
dveře vyšší 2100 mm (falcový systém), 2140 mm (bezfalcový systém) (verze B1, B2, B3)		+10%
dveře vyšší 2200 mm (falcový systém), 2240 mm (bezfalcový systém) (verze B1, B2, B3)		+20%
ventilační seříznutí (týká se verze B1, B2, B3)	12/14,40	
ventilační seříznutí A01 v šířce „60“ - „100“	34/40,80	
ventilační seříznutí A02, A03 v šířce „70“ - „100“	34/40,80	
tvrdé sklo o tloušťce 6 mm v barvě grafit nebo hnědé		+10%
posuvné provedení (netýká se verze A01)		str. 60-64
hrana křídla v laminátu v barvě černá, šedá nebo grafit		41/49,20

\*možná tolerance +/- 1-2 mm

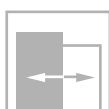
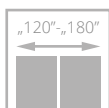
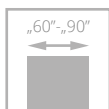

pro křídla s ventilací



dveře ARCO, verze W03P, zárubeň nastavitelná systém DIN

# ARCO

216/259,20



CZK aktuální cena

do 10 dnů



EURO aktuální cena

do 10 dnů

- **pevná konstrukce** rámu z vysoce kvalitní MDF desky
- certifikát FSC Mix dostupný na dotaz zákazníka



rám má svislou kresbu, panely a výplň vodorovnou



panely, zasklení



za příplatek: **laminované sklo VSG 22.1 v černé barvě - NOVINKA**



Značka odpovědného lesnictví

ARCO s certifikátem FSC Mix dostupný na dotaz zákazníka

EURO aktuální cena



CZK aktuální cena



dveře ARCO, verze W02 (dveře vlevo i vpravo), zárubeň nastavitelná DIN



VERZE	W02P / V02	W2S / V2S2	W02 / V2S5	W2D / V1SD	W03P / V03	W3S / V3S2	W03 / V3S5	W5P / V4S2	W5S / V4S4	W05 / V4S3
ECO TOP	216/259,20	216/259,20	216/259,20	247/296,40	216/259,20	216/259,20	216/259,20	216/259,20	247/296,40	216/259,20
SILKSTONE	250/300,00	250/300,00	250/300,00	283/339,60	250/300,00	250/300,00	250/300,00	250/300,00	283/339,60	250/300,00
LAMISTONE										



VERZE	W06 / V05	W6S1 / V5S1	W6S2 / V5S2	W6S3 / V5S3	W07 / V06	W07S1 / V6S1	W07S3 / V3S3	W08 / V07	W08S1 / V7S1	W08S4 / V7S4
ECO TOP	216/259,20	216/259,20	216/259,20	247/296,40	216/259,20	216/259,20	216/259,20	216/259,20	216/259,20	216/259,20
SILKSTONE	250/300,00	250/300,00	250/300,00	283/339,60	250/300,00	250/300,00	250/300,00	250/300,00	250/300,00	250/300,00
LAMISTONE										

## BAREVNÉ PROVEDENÍ

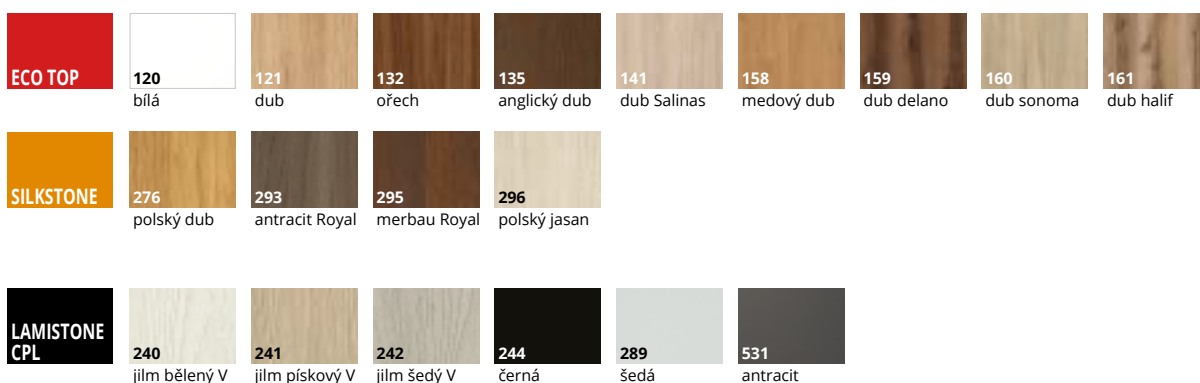

## ZÁRUBNĚ

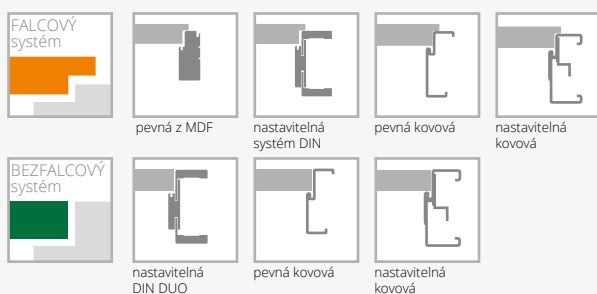

## VYBAVENÍ

STANDARDNÍ	DOPLŇKOVÉ (za příplatek)
sklo matné bílé/hnědé nebo hladké čiré o tloušťce 4 mm	ventilační seříznutí <b>12/14,40</b>
verze W2D, W5S, W05, W6S1, W6S2, W6S3 standard – tvrzené sklo, matné bílé/hnědé	laminované sklo VSG 22.1 bílá barva nebo čiré (platí pro 1 skl. tabuli): verze W02, W08 <b>10/12,00</b> verze W03 <b>9/10,80</b>
jednobodový zámek, rozteč 72 mm (falcový systém) nebo magnetický (bezfalcový systém) zadlabaný, na klíč (rozteč 90 mm), na vložku (rozteč 85 mm) nebo s WC zamykáním – oliva (rozteč 90 mm)	čiré tvrzené sklo v tloušťce 4 mm <b>+10%</b>
panty: typ Z – pro zárubeň systému DIN, typ O – pro kovovou zárubeň, typ E - pro MDF zárubeň nebo skrytý DUO nikl satén („60“ - „90“ – 3 ks)	<b>laminované sklo VSG 22.1 černá barva – NOVINKA</b> (platí pro 1 skl. tabuli): verze W02, W08 <b>10/12,00</b> verze W03 <b>9/10,80</b>
nelze použít dveřní zavírač	
nelze použít padací práh	

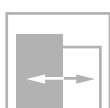
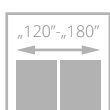
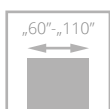

EURO aktuální cena



CZK aktuální cena



dveře INTER-AMBER, verze F00, zárubeň nastaviteľná systém DIN

# INTER-AMBER

117/140,40

- **pevná konstrukce - dřevěný rám obložený HDF deskami**
- **bohatá paleta barevného** provedení s povrchem ECO TOP a HIGH TOP
- verze AS4, 03SD - **tvrdé bezpečnostní sklo** s tloušťkou 4 mm v barvě bílá nebo hnědá matná



příčky AS4



dveře INTER-AMBER, verze F06 (dveře vlevo), verze A00 (dveře vpravo), zárubeň nastaviteľná systém DIN





VERZE	A00 / V00	A01 / V2S	AS4 / V2SD	03SD / V3SD	C00 / V03	C01 / V3S1	C02 / V3S2	C03 / V3S3
ECO TOP	117/140,40	133/159,60	225/270,00	230/276,00	230/276,00	230/276,00	230/276,00	230/276,00
HIGH TOP	117/140,40	133/159,60	225/270,00	230/276,00	230/276,00	230/276,00	230/276,00	230/276,00



VERZE	F00 / V00	F01 / V6S1	F02 / V6S2	F06 / V6S6	04SD / V4SD	05SD / V5SD
ECO TOP	235/282,00	235/282,00	235/282,00	235/282,00	230/276,00	230/276,00
HIGH TOP	235/282,00	235/282,00	235/282,00	235/282,00	230/276,00	230/276,00

## BAREVNÉ PROVEDENÍ

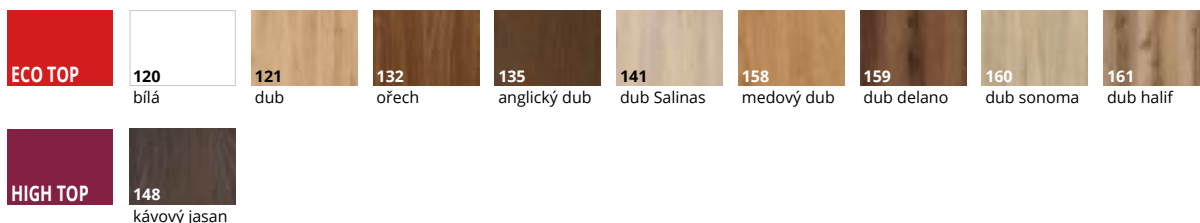

## ZÁRUBNĚ

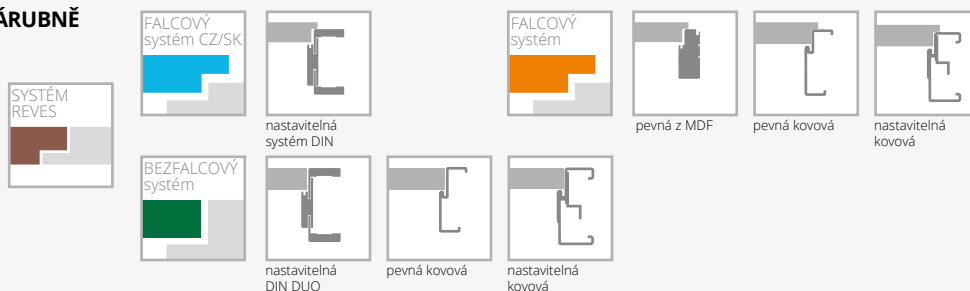

## VYBAVENÍ

STANDARDNÍ		
rámo matné bílé/hnědé nebo hladké čiré o tloušťce 4 mm		10/12,00
verze AS4, 03SD standard - tvrzené sklo matné bílé/hnědé 4 mm		14/16,80
jednobodový zámek, rozteč 72 mm (falcový systém) nebo magnetický (bezfalcový systém) zadlabaný, na klíč (rozteč 90 mm), na vložku (rozteč 85 mm) nebo s WC zamykáním - oliva (rozteč 90 mm)		9/10,80
panty: typ Z - pro zárubeň systému DIN, typ O - pro kovovou zárubeň, typ E - pro MDF zárubeň („60“-„90“ - 3 ks), skrytý DUO nikl satén („60“-„80“ - 2 ks, „90“ - 3 ks)		7/8,40
DOPLŇKOVÉ (za příplatek)		+10%
rozměr „100“ (vzhled zasklení stejně jako u „90“)	14/16,80	
rozměr „110“ (vzhled zasklení stejně jako u „90“)	28/33,60	+20%
systém REVES (verze A00, C00, F00)	76/91,20	
rekuperační seřiznutí	bez příplatku	12/14,40
výplň z děrované dřevotřískové desky	52/62,40	
výplň z plné dřevotřískové desky	59/70,80	
třetí pant v křídle nebo nastavitelný čepový pant (cena za 1 ks): skrytý DUO pro šířku „60“-„80“	38/45,60	+10%
rámo (umožňující samostatné zkrácení dveřního křídla do 50 mm)		10/12,00
rámo (umožňující samostatné zkrácení dveřního křídla do 90 mm)		14/16,80
zesílení pod dveřní zavírač		9/10,80
ochrana spodní části rámu proti nadměrnému působení vlhkosti (netýká se křidel s ventilačním seřiznutím)		7/8,40
dveře vyšší 2100 mm (falcový systém CZ/SK, netýká se zárubní MDF), 2140 mm (bezfalcový systém)		+10%
dveře vyšší 2200 mm (falcový systém CZ/SK, netýká se zárubní MDF), 2240 mm (bezfalcový systém)		+20%
ventilační seřiznutí		12/14,40
tvrzené sklo (týká se 1 skla): verze C, F		22/26,40
verze 04SD, 05SD		16/19,20
čiré tvrzené sklo o tloušťce 4 mm		+10%

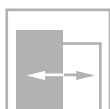
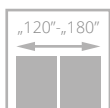
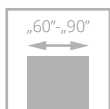

pro křídla s ventilací



dveře SEDO, verze W00, nastavitelná zárubeň SYSTÉM DIN

# SEDO

305/366,00

- **pevná konstrukce rámu** z vysoce kvalitní MDF desky
- **široká nabídka barevných provedení povrchů UNI MAT PLUS** se speciální vrstvou odolnou proti otiskům prstů

EURO aktuální cena



CZK aktuální cena



dveře SEDO, verze W00, nastavitelná zárubeň SYSTÉM DIN



VERZE	W00 / V00	W01 / V1SD	W02 / V02
	305/366,00	305/366,00	305/366,00

### BAREVNÉ PROVEDENÍ

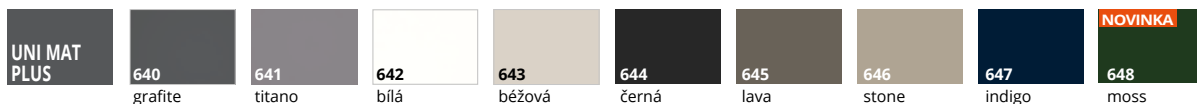

### ZÁRUBNĚ



### VYBAVENÍ

STANDARDNÍ
verze W00: panel o tloušťce 12 mm
verze W01: tvrzené sklo matné bílé o tloušťce 4 mm
není možné použít vrstvené sklo – laminované – typ VSG 22.1, VSG 33.1
jednobodový zámek, rozteč 72 mm (falcový systém) nebo magnetický (bezfalcový systém) zadlabací, na klíč (rozteč 90 mm), na vložku (rozteč 85 mm) nebo s WC zamykáním – oliva (rozteč 90 mm)
černá 644, falcový systém: zámek v černé barvě, panty v provedení kartáčovaný nikl
černá 644, bezfalcový systém: zámek a panty v černé barvě
panty: typ B – pro zárubeň systému DIN, typ D – pro MDF zárubeň, typ M – pro kovovou zárubeň nebo skrytý DUO nikl satén („60“-, 90“ – 3 ks)
černá 644: skrytý pant DUO v černé barvě
nelze použít dveřní zavírač
nelze použít padací práh

DOPLŇKOVÉ (za příplatek)	
ventilační seříznutí (str.73)	12/14,40
čiré tvrzené sklo o tloušťce 4 mm	+10%

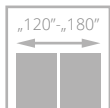
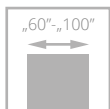

# CREATO

370/444,00

- **pevná konstrukce – dřevěný rám**
- výplň tvoří **plná dřevotříská**
- **bohatá paleta barevného provedení povrchu UNI MAT PLUS**, který se vyznačuje **hmatově hedvábným dojmem** a speciální vrstvou **odolnou proti otiskům prstů**
- **bezpečnostní laminované sklo VSG 44.2** v černé barvě
- **pant typ Z nebo nastavitelný DUO**



skrytý pant bílý – volitelně

dveře CREATO, verze A02, nastavitelná zárubeň SYSTÉM DIN



dveře CREATO, verze A01, obložková zárubeň SYSTÉM DIN

EURO aktuální cena



CZK aktuální cena





LAMINOVANÉ SKLO ČERNÉ

VERZE	A01 / V1SA	A02 / V2SA	A03 / V3SA
	370/444,00	400/480,00	416/499,20



LAMINOVANÉ SKLO BÍLÉ MATNÉ / ČÍRÉ - NOVINKA

VERZE	A01 / V1SA	A02 / V2SA	A03 / V3SA
	370/444,00	400/480,00	416/499,20

BAREVNÉ PROVEDENÍ

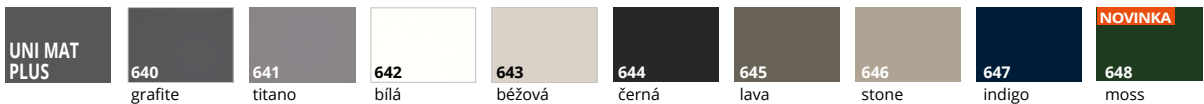

ZÁRUBNĚ

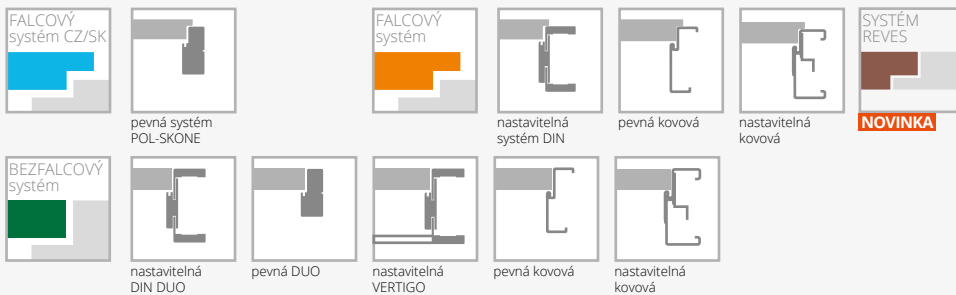

VYBAVENÍ

**STANDARDNÍ**  
 laminované sklo 44.2 v barvě černé, čiré nebo bílé matné o tloušťce 8,5 mm (verze A01 – 58 mm, A02 – 208 mm, A03 – 280 mm)\*  
 provedení s černým vrstveným sklem: zámek v černé barvě, T-panty v černé barvě  
 provedení s matným bílým laminovaným, čirým nebo bílým matným sklem: zámek a panty ve stříbrné barvě  
 jednobodový zámek, rozteč 72 mm (falcový systém) nebo magnetický (bezfalcový systém) zadlabací, na klíč (rozteč 90 mm), na vložku (rozteč 85 mm) nebo s WC zamykáním – oliva (rozteč 90 mm)  
 panty: typ Z – pro zárubeň systému DIN („60“-„90“ – 3 ks), typ O – pro kovovou zárubeň, typ C – pro dřevěnou zárubeň, nebo skrytý DUO nikl satén („60“-„80“ – 2 ks, „90“ – 3 ks)  
 nelze použít dveřní zavírač  
 nelze použít ochranu dolního profilu rámu proti působení nadměrné vlhkosti

DOPLŇKOVÉ (za příplatek)	
velikost „100“	+20%
systém REVES	76/91,20
třetí pant u křídla:	
typ C pro šíř. „60“-„80“	12/14,40
skrytý DUO pro šíř. „60“-„70“	40/48,00
hrany křídla v černé barvě	17/20,40
posuvný systém (neplatí pro verzi A01)	
ventilační výřez A01 v šířkách „60“-„100“ (str. 73)	34/40,80
ventilační seřiznutí A02, A03 v šířkách „70“-„100“ (str. 73)	34/40,80
sklo tvrzené bílé matné, grafit o tloušťce 6 mm:	
verze A01	319/382,80
verze A02	347/416,40
verze A03	360/432,00

\*možná tolerance +/- 1-2 mm

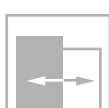
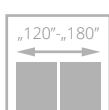
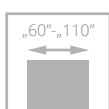

dveře HAPTIC, verze 00, zárubeň nastavitelná DIN

# HAPTIC

172/206,40



CZK aktuální cena

do 10 dnů



EURO aktuální cena

do 10 dnů

- **pevná konstrukce – dřevěný rám obložený HDF deskami**
- **bohatá paleta barevného provedení povrchu UNI MAT PLUS**, který se vyznačuje s hmatově hedvábným dojmem a speciální vrstvou odolnou proti otiskům prstů
- pant typ Z, typ E nebo nastavitelný DUO

EURO aktuální cena



CZK aktuální cena



dveře HAPTIC, verze 00, zárubeň nastavitelná DIN

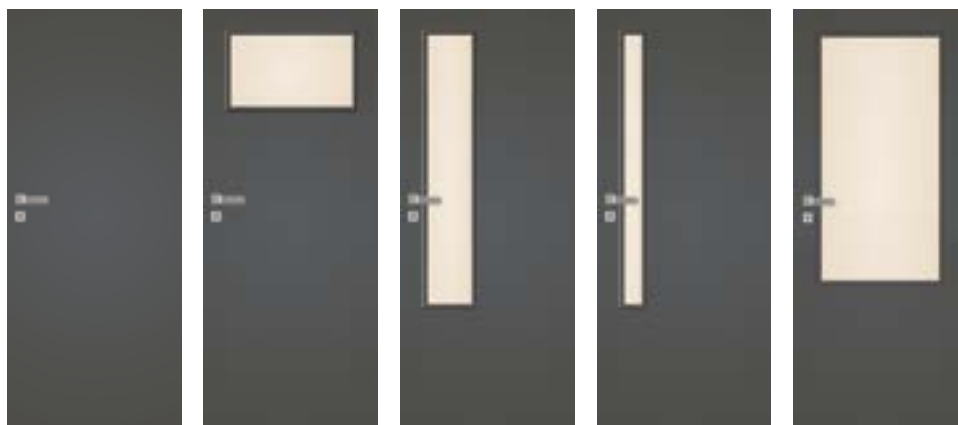

VERZE	00 / V00	02 / V2S	04 / V4SD	05 / V5SD	03SD / V3SD
	172/206,40	216/259,20	238/285,60	238/285,60	278/333,60

## BAREVNÉ PROVEDENÍ

UNI MAT PLUS	640	641	642	643	644	645	646	647	NOVINKA	648
	grafite	titano	bílá	běžová	černá	lava	stone	indigo		moss

## ZÁRUBNĚ



FALCOVÝ systém CZ/SK		FALCOVÝ systém			
nastavitelná systém DIN		pevná z MDF		pevná kovová	nastavitelná kovová
BEZFALCOVÝ systém					
nastavitelná DIN DUO		pevná kovová		nastavitelná kovová	

## VYBAVENÍ

<b>STANDARDNÍ</b>			
sklo matné bílé/hnědé nebo hladké čiré o tloušťce 4 mm		třetí pant v křídle nebo nastavitelný čepový pant (cena za 1 ks):	
verze 03SD standard – tvrzené sklo matné bílé/hnědé 4 mm		skrytý DUO pro šířku „60“-„80“	38/45,60
jednobodový zámek, rozteč 72 mm (falcový systém) nebo magnetický (bezfalcový systém) zadlabaný, na klíč (rozteč 90 mm), na vložku (rozteč 85 mm) nebo s WC zamykáním – oliva (rozteč 90 mm)		změna barvy zámků DUO na černý nebo zlatý (lesk)	7/8,40
panty: typ Z – pro zárubeň systému DIN, typ O – pro kovovou zárubeň, typ E – pro MDF zárubeň („60“-„90“ – 3 ks), skrytý DUO nikl satén („60“-„80“ – 2 ks, „90“ – 3 ks)		rám (umožňující samostatné zkrácení dveřního křídla do 50 mm)	10/12,00
		rám (umožňující samostatné zkrácení dveřního křídla do 90 mm)	14/16,80
		zesílení pod dveřní zavírač	9/10,80
		ochrana spodní části rámu proti nadměrnému působení vlhkosti (netýká se křídla s ventilačním seříznutím)	7/8,40
		dveře vyšší 2100 mm (falcový systém CZ/SK, netýká se zárubní MDF), 2140 mm (bezfalcový systém)	+10%
		dveře vyšší 2200 mm (falcový systém CZ/SK, netýká se zárubní MDF), 2240 mm (bezfalcový systém)	+20%
		ventilační seříznutí	12/14,40
		bez příplatku	
		tvrzené sklo (verze 02, 04, 05)	16/19,20
		čiré tvrzené sklo o tloušťce 4 mm	+10%
<b>DOPLŇKOVÉ (za příplatek)</b>			
rozměr „100“ (vzhled zasklení stejně jako u „90“)	14/16,80		
rozměr „110“ (vzhled zasklení stejně jako u „90“)	28/33,60		
systém REVES (verze 00)	76/91,20		
rekuperační seříznutí			
výplň z děrované dřevotřískové desky	52/62,40		
výplň z plně dřevotřískové desky	59/70,80		

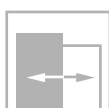
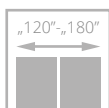
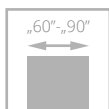

pro křídla s ventilací



# FIORI

262/314,40

- **pevná konstrukce** – rám z **vysoce kvalitní MDF desky**
- **svislé** a vodorovné rámy se stejnou tloušťkou 40 mm

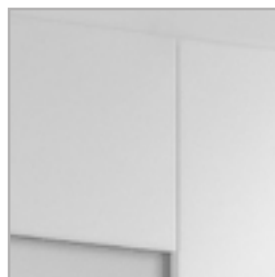

speciálně zkosené hrany ve spoji svislého a vodorovného rámu



za příplatek: **laminované sklo VSG 22.1 v černé barvě**

dveře FIORI, verze W02SP, zárubeň nastavitelná systém DIN

EURO aktuální cena



CZK aktuální cena



dveře FIORI, verze W02, zárubeň nastavitelná systém DIN





VERZE	W02 / V01	W02P / V1SD	W02S2P / V02
	262/314,40	262/314,40	262/314,40

### BAREVNÉ PROVEDENÍ

<b>LAMISTONE CPL</b>	<b>244</b> černá	<b>250</b> dub terra	<b>258</b> bílá	<b>289</b> šedý	<b>531</b> antracit
<b>SILKSTONE</b>	<b>230</b> dub gran	<b>276</b> poľský dub	<b>295</b> merbau Royal		

### ZÁRUBNĚ

<b>FALCOVÝ systém</b>		
	pevná systém POL-SKONE	nastavitelná systém DIN
<b>BEZFALCOVÝ systém</b>		
	pevná DUO	nastavitelná DIN DUO

### VYBAVENÍ

STANDARDNÍ	DOPLŇKOVÉ (za příplatek)
sklo matné bílé/hnědé nebo hladké čiré o tloušťce 4 mm	zámek v černé barvě falcový systém <b>3/3,60</b>
jednobodový zámek, rozteč 72 mm (falcový systém) nebo magnetický (bezfalcový systém) zadlabaný, na klíč (rozteč 90 mm), na vložku (rozteč 85 mm) nebo s WC zamykáním – oliva (rozteč 90 mm)	změna standardního pantu DUO na pant DUO v bílé nebo černé barvě (cena za 1ks) <b>7/8,40</b>
panty: typ Z – pro zárubeň systému DIN („60“-„90“ – 3 ks), typ D – pro dřevěnou zárubeň nebo skrytý DUO nikl satén („60“-„80“ – 2 ks, „90“ – 3 ks)	ventilační seříznutí <b>12/14,40</b>
nelze použít dveřní zavírač	laminované sklo VSG 22.1 bílá barva nebo čiré (platí pro 1 skl. tabuli) <b>9/10,80</b>
nelze použít padací práh	čiré tvrzené sklo o tloušťce 4 mm <b>+10%</b>
	změna barvy zámků DUO na černý nebo zlatý (lesk) <b>7/8,40</b>
	laminované sklo VSG 22.1 černá barva (platí pro 1 skl. tabuli) <b>9/10,80</b>
	verze W02, W02S2P

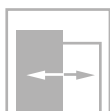
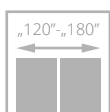
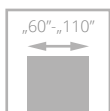

dveře IMPULS, verze W06, zárubeň nastavitelná systém DIN

# IMPULS

172/206,40



CZK aktuální cena

do 10 dnů



Euro aktuální cena

do 10 dnů

- **pevná konstrukce – dřevěný rám obložený HDF deskami**
- **bohatá paleta barevného** provedení s povrchem LAMISTONE CPL a SILKSTONE
- pant typ Z, typ E nebo nastavitelný DUO



profil rámečku



zárubeň

EURO aktuální cena



CZK aktuální cena



dveře IMPULS, verze W13 (dveře vlevo), verze W01 (dveře vpravo), zárubeň nastavitelná systém DIN

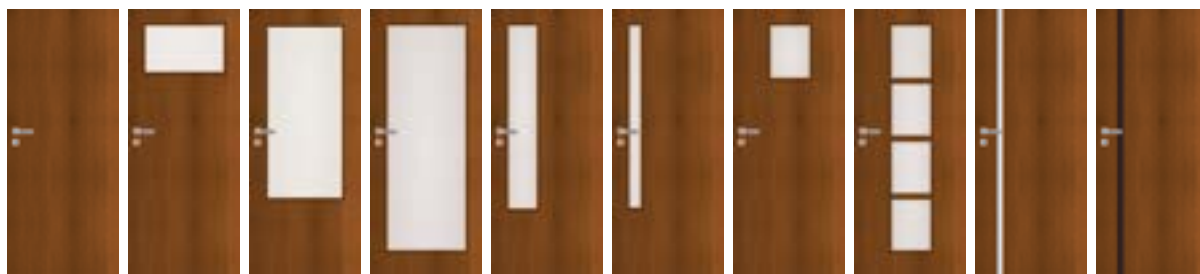

VERZE	W01 / V00	W02 / V2S	W03 / V3SD	W05 / V1SD	W06 / V4SD	W07 / V5SD	W12D1 / V6S1	W12 / V6S4	W13 / V1SA	W14 / V1SA
SILKSTONE LAMISTONE CPL	172/206,40	198/237,60	254/304,80	254/304,80	238/285,60	238/285,60	198/237,60	254/304,80	343/411,60	433/519,60
SILKSTONE CPL	276/331,20	301/361,20	358/429,60	358/429,60	341/409,20	341/409,20	301/361,20	358/429,60	447/536,40	537/644,40

## BAREVNÉ PROVEDENÍ

LAMISTONE CPL	231	240	241	242	243	244	247	248
	dub halif	jilm bělený V	jilm pískový V	jilm šedý V	dub delano	černá	industry 1	industry 2
	250	258	260	263	265	289	531	NOVINKA 232
	dub terra	bílá	bílý dub	ořech premium	wenge	šedá	antracit	ořech segato
SILKSTONE	230	276	293	294	295	296	297	
	dub gran	polský dub	antracit Royal	jasan Royal	merbau Royal	polský jasan	nugát Royal	
SILKSTONE CPL 0,5 mm	976	993	994	995	996	997		
	polský dub	antracit Royal	jasan Royal	merbau Royal	polský jasan	nugát Royal		

## ZÁRUBNĚ



FALCOVÝ systém CZ/SK	FALCOVÝ systém	BEZFALCOVÝ systém
nastavitelná systém DIN	pevná z MDF	pevná DUO
pevná systém POL-SKONE	pevná kovová	nastavitelná DIN DUO
nastavitelná systém POL-SKONE	nastavitelná kovová	nastavitelná DUO
		nastavitelná VERTIGO
		pevná kovová
		nastavitelná kovová

## VYBAVENÍ

STANDARDNÍ		
sklo matné bílé/hnědé nebo hladké čiré o tloušťce 4 mm tvrzené, matné bílé/hnědé sklo verze W03, W05, W13	třetí pant v křídle nebo nastavitelný čepový pant (cena za 1 ks): typ D, typ C pro šíř. „60“-„80“ skrytý DUO pro šířku „60“-„80“	12/14,40 38/45,60
verze W14: laminované sklo VSG 44.2 o tloušťce 8.5 mm v černé barvě	změna barvy zámku DUO na černý nebo zlatý (lesk)	7/8,40
jednobodový zámek, rozteč 72 mm (falcový systém) nebo magnetický (bezfalcový systém) zadlabaný, na klíč (rozteč 90 mm), na vložku (rozteč 85 mm) nebo s WC zamykáním – oliva (rozteč 90 mm)	rám (umožňující samostatné zkrácení dveřního křídla do 50 mm) (netýká se verze W13, W14)	10/12,00
panty: typ Z – pro zárubeň systému DIN, typ O – pro kovovou zárubeň, typ E – pro MDF zárubeň („60“-„90“ – 3 ks), typ D – pro dřevěnou zárubeň nebo skrytý DUO chrom satén („60“-„80“ – 2 ks, „90“ – 3 ks)	rám (umožňující samostatné zkrácení dveřního křídla do 90 mm) (netýká se verze W13, W14)	14/16,80
	zesílení pod dveřní zavírač (netýká se verze W13, W14)	9/10,80
	ochrana spodní části rámu proti nadměrnému působení vlhkosti (netýká se křídla s ventilačním seříznutím) (netýká se verze W13, W14)	7/8,40
	dveře vyšší 2100 mm (falcový systém CZ/SK, netýká se zárubní MDF), 2140 mm (bezfalcový systém, netýká se verze W13, W14)	+10%
	dveře vyšší 2200 mm (falcový systém CZ/SK, netýká se zárubní MDF), 2240 mm (bezfalcový systém, netýká se verze W13, W14)	+20%
	ventilační seříznutí	12/14,40
	tvrzené sklo:	
	verze W02, W12D1	16/19,20
	verze W06, W07, W12	22/26,40
	posuvné provedení (netýká se verze W13, W14)	
	čiré tvrzené sklo o tloušťce 4 mm	+10%
DOPLŇKOVÉ (za příplatek)		
rozměr „100“ (vzhled zasklení stejně jako u „90“)	+20%	
rozměr „110“ (vzhled zasklení stejně jako u „90“)	+40%	
systém REVES (verze W01, W13, W14)	76/91,20	
rekuperační seříznutí (netýká se verze W13, W14)	bez příplatku	
výplň z děrované dřevotřískové desky	52/62,40	
výplň z plné dřevotřískové desky	59/70,80	

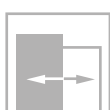
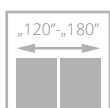
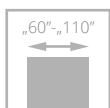

dveře ETIUDA, verze B1, zárubeň nastavitelná systém DIN

# ETIUDA

172/206,40

- **pevná konstrukce – dřevěný rám obložený HDF deskami**
- **barevné provedení** s povrchem LAMISTONE CPL a SILKSTONE
- **tvrzené sklo** v matné bílé nebo grafitové barvě, tloušťka 6 mm
- **ozdobné zasklívací lišty** ve stříbrné nebo černé barvě
- **pant** typ Z, typ C a nastavitelný typ DUO



hliníkové dekorální lišty



volitelně: hliníkové zasklívací lišty v černé barvě



volitelně: hliníkové dekorální lišty v černé barvě

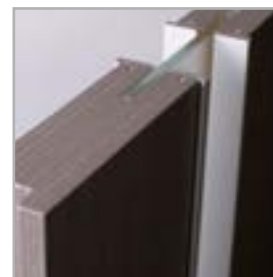

horní hrana křídla nemá falc

EURO aktuální cena



CZK aktuální cena



dveře ETIUDA, verze B1 (dveře vlevo), verze A01 (dveře vpravo), zárubeň pevná systém POL-SKONE



VERZE	B0 / V00	B1 / VD11	A01 / V1SA	A02 / V2SA	A03 / V3SA
	172/206,40	270/324,00	362/434,40	390/468,00	404/484,80

## BAREVNÉ PROVEDENÍ

LAMISTONE CPL	231 dub halíf	240 jilm bělený V	241 jilm pískový V	242 jilm šedý V	243 dub delano	244 černá	247 industry 1	248 industry 2
	250 dub terra	258 bílá	260 bílý dub	263 ořech premium	265 wenge	289 šedá	531 antracit	232 ořech segato
	SILKSTONE	230 dub gran	254 antracit Royal H	255 polský jasan H	276 polský dub	293 antracit Royal	294 jasan Royal	
295 merbau Royal		296 polský jasan	297 nugát Royal	299 jasan Royal H				

## ZÁRUBNĚ

FALCOVÝ systém CZ/SK	nastavitelná systém DIN	pevná systém POL-SKONE	nastavitelná systém POL-SKONE	FALCOVÝ systém	pevná kovová	nastavitelná kovová
	pevná DUO	nastavitelná DIN DUO	nastavitelná DUO		pevná kovová	nastavitelná kovová
BEZFALCOVÝ systém						

## VYBAVENÍ

<b>STANDARDNÍ</b>		
tvrdžené sklo matné bílé/hnědé o tloušťce 6 mm		10/12,00
nelze použít skleněnou tabuli v černé barvě		
šířka zasklení ve verzi A01 – 54 mm; A02 – 205 mm, A03 – 276 mm*		
jednobodový zámek, rozteč 72 mm (falcový systém) nebo magnetický (bezfalcový systém) zadlabaný, na klíč (rozteč 90 mm), na vložku (rozteč 85 mm) nebo s WC zamykáním – oliva (rozteč 90 mm)		9/10,80
panty: typ Z – pro zárubeň systému DIN, typ O – pro kovovou zárubeň („60“-„90“ – 3 ks), typ D – pro dřevěnou zárubeň nebo skrytý DUO chrom satén („60“-„80“ – 2 ks, „90“ – 3 ks)		7/8,40
<b>DOPLŇKOVÉ (za příplatek)</b>		
rozměr „100“	+20%	
rozměr „110“ (týká se verze B0, B1)	+40%	
výplň z děrované dřevotřískové desky (verze B0, A01, A02, A03)	52/62,40	+20%
výplň z plně dřevotřískové desky (verze B0, A01, A02, A03)	59/70,80	+20%
třetí pant v křídle nebo nastavitelný čepový pant (cena za 1 ks):		
typ D, typ C pro šířku „60“-„80“	12/14,40	
skrytý DUO pro šířku „60“-„80“	38/45,60	+10%
změna barvy zámku DUO na černý nebo zlatý (lesk):	7/8,40	
		14/16,80
		9/10,80
		7/8,40
		+10%
		+20%
		+10%
		+20%
		12/14,40
		34/40,80
		34/40,80
		+10%
		21/25,20
		24/28,80
		str. 60-65

\*možná tolerance +/- 1-2 mm

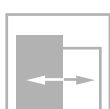
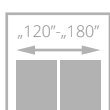
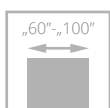

dveře SONATA, verze W4, zárubeň nastavitelná systém DIN

# SONATA

305/366,00

- **pevná konstrukce – dřevěný rám obložený HDF deskami**
- výplň tvoří **plná dřevotříska**
- **barevné provedení** s povrchem LAMISTONE CPL a SILKSTONE
- pant typ Z, typ C a nastavitelný DUO



standard: ozdobné hliníkové lišty na povrchu křídla v barvě chrom matný



zárubeň VERTIGO, horní panel



volitelně: ozdobné hliníkové lišty na povrchu křídla v černé, zlaté (lesk) barvě nebo barvě chrom (lesk)



hrana křídla v laminátu v barvě černá, šedá nebo grafit - varianta (netýká se kolekce BLACK)

EURO aktuální cena



CZK aktuální cena



dveře SONATA, verze W2, zárubeň nastavitelná VERTIGO

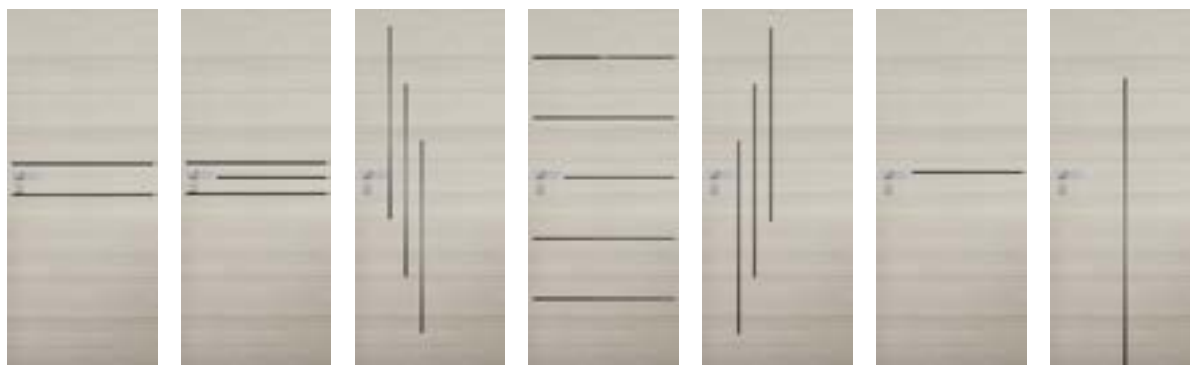

VERZE	W1 / VD1	W2 / VD2	W4 / VD4	W5 / VD5	W6 / VD6	W7 / VD7	W8 / VD8
	305/366,00	305/366,00	305/366,00	328/393,60	305/366,00	305/366,00	305/366,00

## BAREVNÉ PROVEDENÍ

LAMISTONE CPL	231	240	241	242	243	244	247	248
	dub halif	jilm bělený V	jilm pískový V	jilm šedý V	dub delano	černá	industry 1	industry 2
	250	258	260	263	265	268	269	
	dub terra	bílá	bílý dub	ořech premium	wenge	jilm pískový H	jilm šedý H	
SILKSTONE	230	254	255	276	293	294		
	dub gran	antracit Royal H	polský jasan H	polský dub	antracit Royal	jasan Royal		
	295	296	297	299				
	merbau Royal	polský jasan	nugát Royal	jasan Royal H				

## ZÁRUBNĚ



FALCOVÝ systém CZ/SK					FALCOVÝ systém		
BEZFALCOVÝ systém							
		pevná DUO	nastavitelná DIN DUO	nastavitelná DUO	nastavitelná VERTIGO	pevná kovová	nastavitelná kovová

## VYBAVENÍ

STANDARDNÍ		
jednobodový zámeček, rozteč 72 mm (falcový systém) nebo magnetický (bezfalcový systém) zadlabaný, na klíč (rozteč 90 mm), na vložku (rozteč 85 mm) nebo s WC zamykáním – oliva (rozteč 90 mm)		14/16,80
panty: typ Z – pro zárubeň systému DIN, typ O – pro kovovou zárubeň („60“-„90“ – 3 ks), typ C – pro dřevěnou zárubeň („60“-„80“ – 2 ks, „90“ – 3 ks) nebo skrytý DUO nikl satén („60“-„70“ – 2 ks, „80“-„90“ – 3 ks)		9/10,80
verze W8: ventilační seříznutí ani osazení větrací mřížkou není možné		7/8,40
DOPLŇKOVÉ (za příplatek)		
rozměr „100“	+20%	
systém REVES	76/91,20	
rekuperační seříznutí	bez příplatku	
třetí pant v křídle:		
typ C pro šířku „60“-„80“	12/14,40	
skrytý DUO pro šířku „60“-„70“	38/45,60	
rám (umožňující samostatné zkrácení dveřního křídla do 50 mm) (netýká se verze W8)	10/12,00	
rám (umožňující samostatné zkrácení dveřního křídla do 90 mm) (netýká se verze W8)		14/16,80
zesílení pod dveřní zavírač		9/10,80
ochrana spodní části rámu proti nadměrnému působení vlhkosti (netýká se křidel s ventilačním seříznutím)		7/8,40
dveře vyšší 2100 mm (falcový systém CZ/SK), 2140 mm (bezfalcový systém)		+10%
dveře vyšší 2200 mm (falcový systém CZ/SK), 2240 mm (bezfalcový systém)		+20%
ventilační seříznutí		12/14,40
hliníková hrana (bezfalcový systém)		21/25,20
hliníkové ozdobné lišty v černé, zlaté (lesk) barvě nebo barvě chrom lesk		bez příplatku
hrana křídla v laminátu v barvě černá, šedá nebo grafit		21/25,20

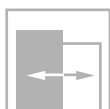
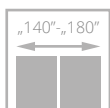
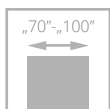

pro křídla s ventilací

# FORTIMO

343/411,60



dveře FORTIMO, verze W01S1, zárubeň nastavitelná systém DIN

- **pevná konstrukce s dřevěným rámem obloženým HDF deskami**
- **barevné provedení** s povrchem LAMISTONE CPL a SILKSTONE
- svislé rámy křídla – svislá kresba dřeva, panel – svislá kresba dřeva
- **tvrzené sklo** v matné bílé, hnědé, grafitové barvě nebo čiré tloušťka 4 mm

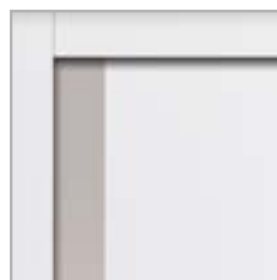

zasklení

EURO aktuální cena



CZK aktuální cena

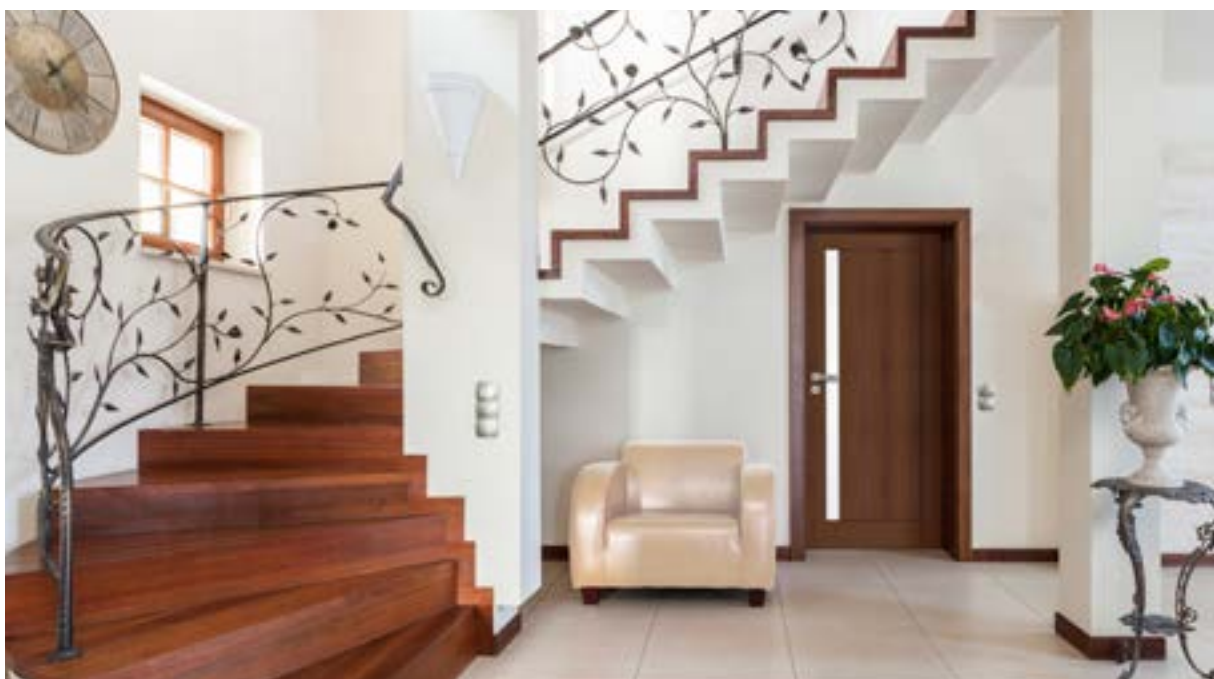

dveře FORTIMO, verze W01S1, zárubeň nastavitelná systém DIN





VERZE	W01 / V01	W01S1 / V1S	W03 / V02	W03S1 / V2S
	343/411,60	343/411,60	343/411,60	343/411,60

## BAREVNÉ PROVEDENÍ

<b>LAMISTONE CPL</b>	231 dub halif	240 jilm bělený V	241 jilm pískový V	242 jilm šedý V	243 dub delano	244 černá	250 dub terra	258 bílá	260 bílý dub
	263 ořech premium	265 wenge	289 šedá	531 antracit	232 ořech segato	<b>NOVINKA</b>			
<b>SILKSTONE</b>	230 dub gran	276 polský dub	293 antracit Royal	294 jasan Royal	295 merbau Royal	296 polský jasan	297 nugát Royal		

## ZÁRUBNĚ

<b>FALCOVÝ systém CZ/SK</b>				
	pevná systém POL-SKONE	nastavitelná systém DIN	nastavitelná systém POL-SKONE	
<b>BEZFALCOVÝ systém</b>				
	pevná DUO	nastavitelná DIN DUO	nastavitelná DUO	nastavitelná VERTIGO

## VYBAVENÍ

STANDARDNÍ	DOPLŇKOVÉ (za příplatek)
tvrzené, matně bílé sklo o tloušťce 4 mm	rozměr „100“ <b>+20%</b>
jednobodový zámek, rozteč 72 mm (falcový systém) nebo magnetický (bezfalcový systém) zadlabaný, na klíč (rozteč 90 mm), na vložku (rozteč 85 mm) nebo s WC zamykáním – oliva (rozteč 90 mm)	rozměr „60“ (týká se W01, W01S1) bez příplatku
panty: typ Z – pro zárubeň systému DIN („70“ - „90“ - 3 ks), typ C – pro dřevěnou zárubeň nebo skrytý DUO nikl satén („70“ - „80“ - 2 ks, „90“ - 3 ks)	třetí pant v křídle:
nelze použít dveřní zavírač	typ C pro šířku „70“ - „80“ <b>12/14,40</b>
	skrytý DUO pro šířku „70“ - „80“ <b>38/45,60</b>
	laminované sklo VSG 22.1 bílá barva nebo čiré <b>24/28,80</b>
	ventilační seříznutí <b>12/14,40</b>
	<b>laminované sklo VSG 22.1 černá barva</b> <b>24/28,80</b>
	tvrzené sklo hnědé, grafit nebo bezbarvé čiré o tloušťce 4 mm <b>+10%</b>

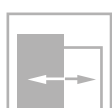
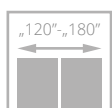
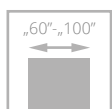

pro křídla s ventilací



dveře SEMPRE, verze W02, zárubeň nastavitelná systém DIN

# SEMPRE

343/411,60



CZK aktuální cena

do 10 dnů



EURO aktuální cena

do 10 dnů

- **pevná konstrukce s dřevěným rámem obloženým HDF deskami**
- **barevné provedení** s povrchem LAMISTONE CPL a SILKSTONE
- křídla umožňují použít jednostrannou **magnetickou tabuli (Z/AZ)** a **jednostranné zrcadlo (WL Z, WL A/Z)**
- pant typ Z, typ C nebo nastavitelný DUO



zasklení



za příplatek: laminované sklo VSG 22.1 v černé barvě

EURO aktuální cena



CZK aktuální cena



dveře SEMPRE, verze W02 (dveře vlevo), zárubeň nastavitelná systém DIN, verze W02A (dveře vpravo), pevná zárubeň POL-SKONE



tabule\* zrcadlo\*

VERZE W00 / V01 W01 / V1SD W04 / V4SM W05 / V4SD Z A/Z WLZ WLA/Z W02P / V02 W02 / V2S5 W02S1 / V2S1 W02S2 / V2S2

343/411,60 343/411,60 343/411,60 343/411,60 455/546,00 455/546,00 343/411,60 343/411,60 343/411,60 343/411,60

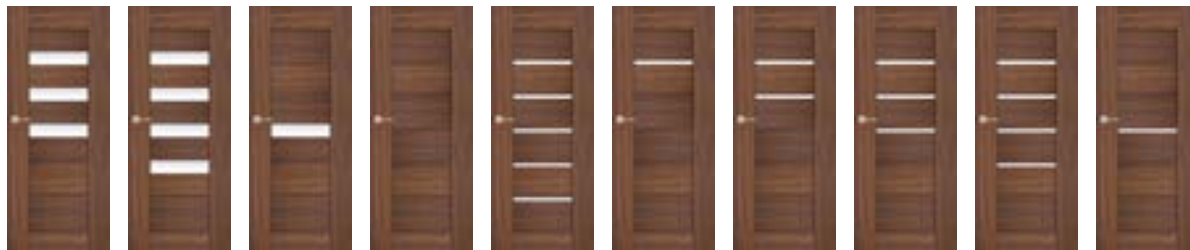

VERZE W02S3 / V2S3 W02S4 / V2S4 W02A / V2SA W03P / V03 W03 / VD1 W03S1 / V3S1 W03S2 / V3S2 W03S3 / V3S3 W03S4 / V3S4 W03A / V3SA

343/411,60 343/411,60 343/411,60 343/411,60 343/411,60 343/411,60 343/411,60 343/411,60 343/411,60 343/411,60



VERZE W06 / V05 W07 / V06 W05 VERSE / V6SD

343/411,60 343/411,60 343/411,60

\* Z, WLZ - tabule/zrcadlo na straně pantů, A/Z, WLA/Z - tabule/zrcadlo na protější straně od pantů

## BAREVNÉ PŘEDVÍZÁNÍ



## ZÁRUBNĚ

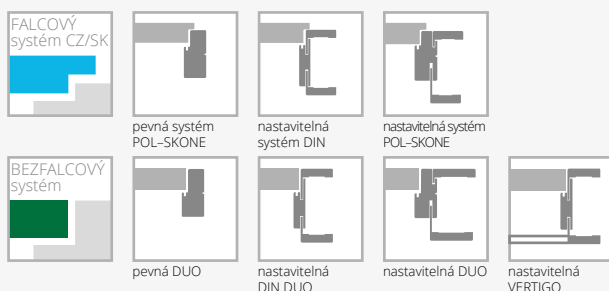

## VYBAVENÍ

STANDARDNÍ	DOPLŇKOVÉ (za příplatek)
sklo bílé/hnědé/grafit nebo hladké čiré o tloušťce 4 mm	rozměr „100“ <b>+20%</b>
verze W01, W05 tvrzené sklo 4 mm	třetí pant v křídle:
verze W00, W06, W07 panel o tloušťce 12 mm	typ K, typ C, pro šířku „60“-„80“ <b>12/14,40</b>
jednobodový zámek, rozteč 72 mm (falcový systém) nebo magnetický (bezfalcový systém) zadlabaný, na klíč (rozteč 90 mm), na vložku (rozteč 85 mm) nebo s WC zamykáním - oliva (rozteč 90 mm)	skrytý DUO pro šířku „60“-„70“ <b>38/45,60</b>
panty: typ Z - pro zárubeň systému DIN („60“ - „90“ - 3 ks), typ C - pro dřevěnou zárubeň nebo skrytý DUO nikl satén („60“-„80“ - 2 ks, „90“ - 3 ks)	dveře vyšší 2140 mm (bezfalcový systém) (netýká se WLZ, WLA/Z) <b>+10%</b>
nelze použít dveřní zavírač	ventilační seříznutí <b>12/14,40</b>
nelze použít padací práh	<b>laminované sklo VSG 22.1 černá barva</b> (týká se 1 skla):
	verze W02 <b>10/12,00</b>
	verze W03 <b>9/10,80</b>
	čiré tvrzené sklo o tloušťce 4 mm <b>+10%</b>

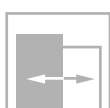
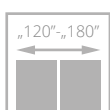
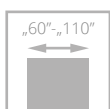

dveře DECO, verze 00, zárubeň nastavitelná systém DIN

# DECO

192/230,40

- pevná konstrukce – dřevěný rám obložený HDF deskami
- povrch potažený laminátem CPL s tloušťkou 0,2 mm, 0,5 mm nebo 0,7 mm odolným proti otěru a chemickým látkám
- dveře k dostání také ve **III. třídě mechanické odolnosti**
- pant typ Z, typ C nebo nastavitelný DUO



rámeček



zasklení



dveře DECO, verze 05, zárubeň nastavitelná systém DIN

EURO aktuální cena



CZK aktuální cena





VERZE	00 / V01	02 / V2S	03SD / V3SD	04 / V4SD	05 / V5SD
LAMINOVANÉ CPL 0,2 mm	192/230,40	233/279,60	250/300,00	233/279,60	233/279,60
LAMINOVANÉ CPL 0,2 mm III třída mechanické odolnosti	271/325,20	354/424,80	369/442,80	354/424,80	354/424,80

**Pro získání III. třídy mechanické odolnosti je nutné objednat křídlo v kompletu s ocelovou zárubní, pevnou dřevěnou zárubní nebo obložkovou zárubní DIN v III. třídě mechanické odolnosti.** Zárubeň DIN třída pevnosti 3 s vyztužením pod protiplechem v podobě borovicové lišty; úhlový protiplech – příplatek k ceně nastavitelné zárubně DIN.

### BAREVNÉ PŘÍPLATEK

	SILKSTONE CPL 0,5 mm	976 polský dub	993 antracit Royal	994 jasan Royal	995 merbau Royal	996 polský jasan	997 nugát Royal							
LAMINOVANÉ CPL 0,2 mm	820 bílá	NOVINKA 228 ořech segato	222 šedá	223 višň	229 dub	821 antracit	863 ořech premium	847 industry 1	848 industry 2	* 849 industry 3	225 dub terra	227 dub delano	844 černá	280 dub halif
LAMINOVANÉ CPL 0,5 mm*	945 bílá struktura	252 dub	922 šedá struktura	926 antracit struktura	965 wenge	923 višň	963 ořech premium	947 industry 1	948 industry 2	825 dub terra	946 černá struktura	961 dub halif		
LAMINOVANÉ CPL 0,7 mm*	745 bílá str.	722 šedá str.	779 dub	726 antracit	765 wenge	723 višň	763 ořech premium	747 industry 1	748 industry 2	725 dub terra	746 černá struktura	761 dub halif		
LAMINOVANÉ HPL*	[Color swatches: red, black, white, wood]													

\* dostupné po konzultaci s obchodním oddělením

### ZÁRUBNĚ

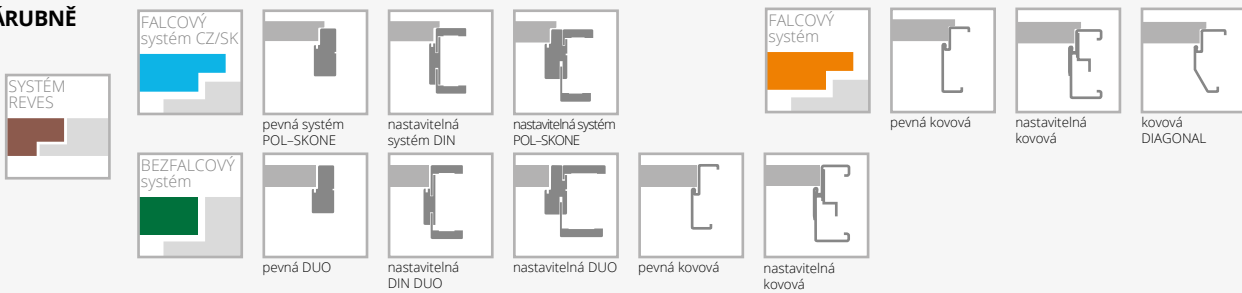

### VYBAVENÍ

<b>STANDARDNÍ</b>		
sklo matné bílé nebo hladké čiré o tloušťce 4 mm		
tvrzené sklo matné bílé (verze 03SD, u křidel III. třídy mechanické odolnosti)		
jednobodový zámek, rozteč 72 mm (falcový systém) nebo magnetický (bezfalcový systém) zadlabaný, na klíč (rozteč 90 mm), na vložku (rozteč 85 mm) nebo s WC zamykáním – oliva (rozteč 90 mm)		
zámek s čelem z nerez (u křidel III. třídy mechanické odolnosti)		
panty: typ Z – pro zárubeň systému DIN, typ O – pro kovovou zárubeň („60“-„90“ – 3 ks), typ C – pro dřevěnou zárubeň nebo skrytý DUO nikl satén („60“-„80“ – 2 ks, „90“ – 3 ks)		
panty: typ K (u křidel III. třídy mechanické odolnosti) - 3 ks		
<b>DOPLŇKOVÉ (za příplatek)</b>		
rozměr „100“ (vzhled zasklení stejně jako u „90“)	14/16,80	
rozměr „110“ (vzhled zasklení stejně jako u „90“)	28/33,60	
systém REVES (verze 00)	76/91,20	
příplatek za laminát CPL 0,5 mm („60“ - „80“) *	52/62,40	
příplatek za laminát CPL 0,7 mm („60“ - „80“) *	55/66,00	
příplatek za laminát CPL 0,5 mm („90“ - „110“) *	59/70,80	
příplatek za laminát CPL 0,7 mm („90“ - „110“) *	62/74,40	
* doplatek do standardní výšky křídla		
příplatek za SILKSTONE CPL		103/123,60
výplň z děrované dřevotřískové desky		52/62,40
výplň z plně dřevotřískové desky		59/70,80
třetí pant v křídle nebo nastavitelný čepový pant (cena za 1 ks):		
typ C pro šířku „60“-„80“		12/14,40
typ T		10/12,00
skrytý DUO pro šířku „60“-„70“		38/45,60
rám (umožňující samostatné zkrácení do 50 mm)		10/12,00
rám (umožňující samostatné zkrácení do 90 mm)		14/16,80
zesílení pod dveřní závěrač		9/10,80
ochrana spodní části rámu proti nadměrnému působení vlhkosti (netýká se křidel s ventilačním seříznutím)		7/8,40
atypická výška		+10%
dveře vyšší 2100 mm (falcový systém), 2140 mm (bezfalcový systém)		+10%
dveře vyšší 2200 mm (falcový systém), 2240 mm (bezfalcový systém)		+20%
ventilační seříznutí		12/14,40
tvrzené sklo		
verze 02, 04, 05		14/16,80
čiré tvrzené sklo o tloušťce 4 mm		+10%
možnost dodání hrany v barvě černá, šedá nebo grafit		41/49,20

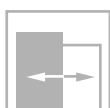
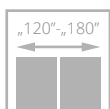
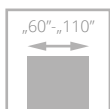

třída II

EURO aktuální cena



CZK aktuální cena



# DECO LUX

248/297,60



dveře DECO LUX, verze 00, zárubeň nastaviteľná systém DIN

- **pevná konštrukcia - drevený rám**
- HDF desky **s prírodnou dýhou**
- **ekologický UV lak** zaisťuje trvanlivosť farby a odolnosť proti poškrábaniu
- pant typ Z, typ C alebo nastaviteľný DUO



dveře DECO LUX, verze 00, zárubeň systém DIN



VERZE	00 / V00	02 / V2S	03SD / V3SD	04 / V4SD	05 / V5SD
SKUPINA A	248/297,60	274/328,80	363/435,60	318/381,60	318/381,60
SKUPINA B	306/367,20	333/399,60	412/494,40	367/440,40	367/440,40
SKUPINA C, D	336/403,20	364/436,80	448/537,60	399/478,80	399/478,80

## BAREVNÉ PROVEDENÍ

DÝHOVANÉ SKUPINA A	311	312	334		
	světlý dub	limba	dub evropský		
	DÝHOVANÉ SKUPINA B				
	323	340	376	390	
	rustikální dub	eben	ocelový dub	přírodní ořech	
DÝHOVANÉ SKUPINA C					
404	405	421	422	424	
tmavý ořech	světlý ořech	cappuccino	mokka	teak	
DÝHOVANÉ SKUPINA D					
370	450	451			
bělený dub	bílá matná	černá matná			
NOVINKA	460				
	makassar				

## ZÁRUBNĚ



FALCOVÝ systém CZ/SK				FALCOVÝ systém		
	pevná systém POL-SKONE	nastavitelná systém DIN	nastavitelná systém POL-SKONE		pevná kovová	nastavitelná kovová
BEZFALCOVÝ systém						
	pevná DUO	nastavitelná DIN DUO	nastavitelná DUO	nastavitelná VERTIGO	pevná kovová	nastavitelná kovová

## VÝBAVENÍ

STANDARDNÍ	výplň z plně dřevotřískové desky (vhodné použít 3 panty na křídle)	59/70,80
sklo matné bílé nebo hladké čiré o tloušťce 4 mm	třetí pant v křídle:	
verze 03SD: tvrzené sklo matné bílé	typ C pro šířku „60“-„80“	12/14,40
jednobodový zámek, rozteč 72 mm (falcový systém) nebo magnetický (bezfalcový systém) zadlabaný, na klíč (rozteč 90 mm), na vložku (rozteč 85 mm) nebo s WC zamykáním – oliva (rozteč 90 mm)	skrytý DUO pro šířku „60“-„80“	38/45,60
panty: typ Z – pro zárubeň systému DIN, typ O – pro kovovou zárubeň	rám (umožňující samostatné zkrácení do 50 mm)	10/12,00
(„60“-„90“ – 3 ks), typ C – pro dřevěnou zárubeň nebo skrytý DUO	rám (umožňující samostatné zkrácení do 90 mm)	14/16,80
nikl satén („60“-„80“ – 2 ks, „90“ – 3 ks)	zesílení pod dveřní závěs	9/10,80
v případě dveřního křídla se závěsem a DIN nebo kovovou zárubeň je třeba použít panty typu T v počtu „60“-„80“ - 3 ks, „90“ - „110“ - 4 ks (výměna standardních pantů na pant typ T je za doplatek)	ochrana spodní části rámu proti nadměrnému působení vlhkosti (netýká se křídla s ventilačním seříznutím)	7/8,40
DOPLŇKOVÉ (za příplatek)	dveře vyšší 2100 mm (falcový systém), 2140 mm (bezfalcový systém)	+10%
rozměr „100“ (vzhled zasklení stejně jako u „90“)	dveře vyšší 2200 mm (falcový systém), 2240 mm (bezfalcový systém)	+20%
+20%	ventilační seříznutí	17/20,40
rozměr „110“ (vzhled zasklení stejně jako u „90“)	tvrdé sklo	
+40%	verze 02, 04, 05	14/16,80
systém REVES (verze 00)	čiré tvrzené sklo o tloušťce 4 mm	+10%
rekuperační seříznutí	možnost objednání dveří DECO LUX	
bez příplatku	v III. třídě mechanické odolnosti	
výplň z děrované dřevotřískové desky		
52/62,40	po konzultaci s obchodním oddělením	

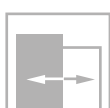
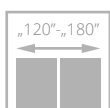
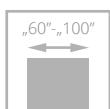

pro křídla s ventilací



dveře SEMPRE LUX, verze W04, zárubeň nastavitelná systém DIN

# SEMPRE LUX

412/494,40

- **pevná konstrukce s dřevěným rámem**
- HDF desky **s přírodní dýhou**
- **ekologický UV lak** zajišťuje trvanlivost barvy a odolnost proti poškrábání
- křídla umožňují použít **jednostrannou magnetickou tabuli (Z/AZ)** a **jednostranné zrcadlo (WL Z, WL A/Z)**
- pant typ Z, typ C nebo nastavitelný DUO



kresba rámu



vodorovná kresba panelů



dveře SEMPRE LUX, verze W03S4, zárubeň nastavitelná systém POL-SKONE

EURO aktuální cena



CZK aktuální cena







VERZE	tabule*		zrcadlo*									
	W00 / V01	W01 / V1SD	W04 / V4SM	W05 / V4SD	Z	A/Z	WLZ	WLA/Z	W02P / V02	W02 / V2S5	W02S1 / V2S1	W02S2 / V2S2
SKUPINA A	412/494,40	412/494,40	412/494,40	412/494,40	524/628,80	524/628,80	412/494,40	412/494,40	412/494,40	412/494,40	412/494,40	412/494,40
SKUPINA B	453/543,60	453/543,60	453/543,60	453/543,60	565/678,00	565/678,00	453/543,60	453/543,60	453/543,60	453/543,60	453/543,60	453/543,60
SKUPINA C	474/568,80	474/568,80	474/568,80	474/568,80	586/703,20	586/703,20	474/568,80	474/568,80	474/568,80	474/568,80	474/568,80	474/568,80



VERZE	W02S3 / V2S3	W02S4 / V2S4	W02A / V2SA	W03P / V03	W03 / V3S5	W03S1 / V3S1	W03S2 / V3S2	W03S3 / V3S3	W03S4 / V3S4	W03A / V3SA
SKUPINA A	412/494,40	412/494,40	412/494,40	412/494,40	412/494,40	412/494,40	412/494,40	412/494,40	412/494,40	412/494,40
SKUPINA B	453/543,60	453/543,60	453/543,60	453/543,60	453/543,60	453/543,60	453/543,60	453/543,60	453/543,60	453/543,60
SKUPINA C	474/568,80	474/568,80	474/568,80	474/568,80	474/568,80	474/568,80	474/568,80	474/568,80	474/568,80	474/568,80

## BAREVNÉ PROVEDENÍ

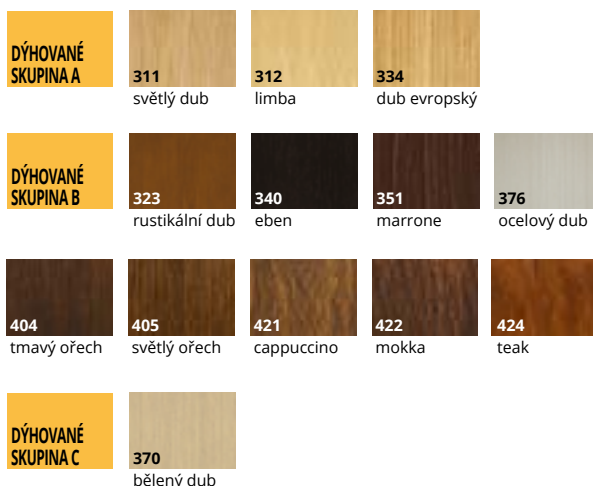

VERZE	W06 / V05	W07 / V06	W05 VERSE / V6SD
SKUPINA A	412/494,40	412/494,40	412/494,40
SKUPINA B	453/543,60	453/543,60	453/543,60
SKUPINA C	474/568,80	474/568,80	474/568,80

\* Z, WLZ - tabule/zrcadlo na straně pantů, A/Z, WLA/Z - tabule/zrcadlo na protější straně od pantů

## ZÁRUBNĚ

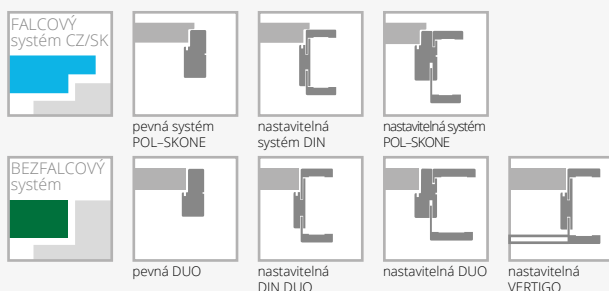

## VYBAVENÍ

STANDARDNÍ	DOPLŇKOVÉ (za příplatek)
sklo bílé/hnědé/grafit nebo hladké čiré o tloušťce 4 mm	rozměr „100“ <b>+20%</b>
verze W01, W05 - tvrzené sklo 4 mm	třetí pant v křídle:
verze W00 panel o tloušťce 12 mm	typ C pro šířku „60“-„80“ <b>12/14,40</b>
jednobodový zámeček, rozteč 72 mm (falcový systém) nebo magnetický (bezfalcový systém) zadlabaný, na klíč (rozteč 90 mm), na vložku (rozteč 85 mm) nebo s WC zamykáním - oliva (rozteč 90 mm)	skrytý DUO pro šířku „60“-„80“ <b>38/45,60</b>
panty: typ Z - pro zárubeň systému DIN („60“ - „90“ - 3 ks), typ C - pro dřevěnou zárubeň nebo skrytý DUO nikl satén („60“-„80“ - 2 ks, „90“ - 3 ks)	dveře vyšší 2140 mm (bezfalcový systém) (netýká se WLZ, WLA/Z) <b>+10%</b>
nelze použít dveřní zavírač	ventilační seříznutí <b>17/20,40</b>
nelze použít padací práh	čiré tvrzené sklo o tloušťce 4 mm <b>+10%</b>
	<b>laminované sklo VSG 22.1 černá barva</b> (platí pro 1 skl. tabuli):
	verze W02 <b>10/12,00</b>
	verze W03 <b>9/10,80</b>

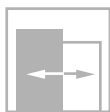
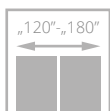
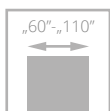

dveře ESPINA, verze W01, zárubeň nastavitelná SYSTÉM DIN

# ESPINA

480/576,00

- **pevná konstrukce - dřevěný rám obložený HDF deskami**
- výplň tvoří **plná dřevotříška**
- **perfektní kombinace** černé barvy a přírodních dýh
- ekologický UV lak zajišťuje trvanlivost barvy a odolnost proti poškrábání
- **tvrdé sklo** v matné bílé barvě s tloušťkou 6 mm nebo laminované černé sklo VSG 44.2 s tloušťkou 8,5 mm
- pant typ Z, typ C nebo nastavitelný DUO



skládání dýhy



dveře ESPINA, verze W01, zárubeň SYSTÉM DIN

EURO aktuální cena



CZK aktuální cena





VERZE	W00 / V00	W01 / V1S	W01 / V1S	W02 / V01
SKUPINA A	480/576,00	538/645,60	611/733,20	480/576,00
SKUPINA B	538/645,60	597/716,40	671/805,20	538/645,60
SKUPINA D	556/667,20	615/738,00	689/826,80	556/667,20

## BAREVNÉ PROVEDENÍ

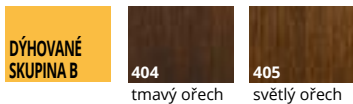
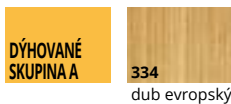

## ZÁRUBNĚ



## YBAVENÍ

STANDARDNÍ	
tvrzené sklo matné bílé o tloušťce 6 mm	
laminované sklo 44.2 o tloušťce 8.5 mm v černé barvě	
jednobodový zámek, rozteč 72 mm (falcový systém) nebo magnetický (bezfalcový systém) zadlabaný, na klíč (rozteč 90 mm), na vložku (rozteč 85 mm) nebo s WC zamykáním – oliva (rozteč 90 mm)	
panty: typ Z – pro zárubeň systému DIN („60“ - „90“ - 3 ks), typ C – pro dřevěnou zárubeň nebo skrytý DUO nikel satén („60“-„80“ – 2 ks, „90“ – 3 ks)	
v nabídce výrobků REVES není možné dodat verzi prosklení W01	
DOPLŇKOVÉ (za příplatek)	
rozměr „100“	+20%
rozměr „110“ (týká se verze W00, W02)	+40%
systém REVES (verze W00, W02, W01 - NOVINKA)	76/91,20
rekuperační seřiznutí	bez příplatku

třetí pant v křídle: skrytý DUO pro šířku „60“-„80	38/45,60
rám (umožňující samostatné zkrácení do 50 mm) (netýká se verze W01)	10/12,00
rám (umožňující samostatné zkrácení do 90 mm) (netýká se verze W01)	14/16,80
zesílení pod dveřní zavírač	9/10,80
ochrana spodní části rámu proti nadměrnému působení vlhkosti (netýká se křidel s ventilačním seřiznutím)	7/8,40
dveře vyšší 2100 mm (falcový systém), 2140 mm (bezfalcový systém)	+10%
dveře vyšší 2200 mm (falcový systém), 2240 mm (bezfalcový systém)	+20%
ventilační seřiznutí (verze W00, W02)	17/20,40
ventilační seřiznutí (verze W01)	34/40,80

# POSUVNÝ SYSTÉM

## DVEŘE POSUVNÉ DO STAVEBNÍHO POUZDRA

### VYBAVENÍ

úchyt U4 (chrom – satén)	
kartáčky k systému	
výroba samostatného křídla do sys. posuvného	19/22,80 + cena úchytu
hákový zámek s blokádou WC či WK	49/58,80
kazety pro systém posuvných dveří k zabudování do zdi*	
úchyty pro posuvné dveře do pouzdra	
zpomalovač SP60** pro jednokřídle	44/52,80 (1 ks)
zpomalovač SP60** pro dvoukřídle	87/104,40 (2 ks)

### jednoduchá kazeta (100 nebo 125 mm)

rozměry křídla	cena
„60“ (G/60)	
„70“ (G/70)	
„80“ (G/80)	262/314,40
„90“ (G/90)	
„100“ (G/100)	

### příplatky

kazeta vyšší o 100 mm Ho=2120 mm	+20%
kazeta vyšší o 200 mm Ho=2220 mm	+40%
za synchronizační systém (současné otevření) ve dvoukřídlových dveřích	43/51,60 k ceně dvojité kazety

\*kazety pro systém posuvných dveří k zabudování do zdi (minimální tloušťka jednoduché nebo dvojité kazety včetně opláštění G/K je: 100 mm u plochých křídla; 125 mm u křídla s výzdobou a křídla zasklených pomocí rámečků)

\*\*Použití zpomalovače SP60 k systému ukrytému ve stěně:

- jednokřídle dveře šířka „60“ – „100“  
- dvoukřídle dveře šířka „60“ + „60“ – „90“ + „90“ bez synchronizace současného zavírání křídla nebo pro dvoukřídle „80“ + „80“ – „90“ + „90“ dveřím se synchronizací současného zavírání křídla.  
Vzhledem k systému montáže zpomalovače SP60 nelze použít ve dveřích: ETIUDA/ETIUDA LUX – A02, A03; SEMPRE VERSE – W05; PASSO, ESTADO/ESTATO LUX – A02, A03

Je možnost objednání posuvu do pouzdra a kazety o 100 mm a 200 mm vyšší.

DVEŘE POSUVNÉ DO POUZDRA PRAVÉ – LEVÉ SYMETRICKÉ s blokádou

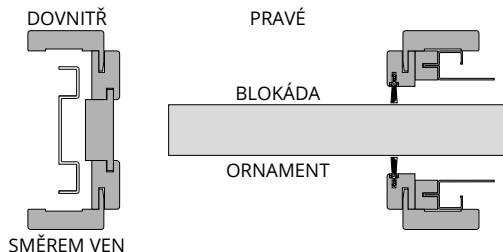

Lze zhotovit asymetricky dělenou zárubeň – po konzultaci s obchodním oddělením. Příplatek

### dvojitá kazeta (100 nebo 125 mm)

rozměry křídla	cena
„60“+„60“ (GG/60)	
„70“+„70“ (GG/70)	531/637,20
„80“+„80“ (GG/80)	
„90“+„90“ (GG/90)	

### doplňkový sortiment

bílý kartáček SB 01	5/6,00
černý kartáček SB 03	

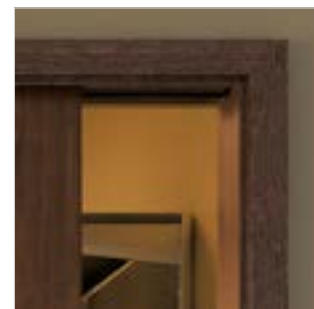

dveře v POSUVNÉM SYSTÉMU DO STAVEBNÍHO POUZDRA



EURO aktuální cena



CZK aktuální cena



## SYSTÉM K ZABUDOVÁNÍ DO ZDI

Cena systému pro zabudování = cena vybraného křídla + cena kazety + cena za sadu k zabudování pro jednokřídlé dveře ukryté ve stěně podle následující tabulky.  
Cena systému pro zabudování DUO = cena vybraného křídla + cena kazety + cena za sadu k zabudování pro jednokřídlé dveře ukryté ve stěně podle následující tabulky.

Zárubeň pro jednokřídlé dveře do pouzdra o tloušťce 100 mm I

Pro křídla: ARCO, ETIUDA, ETIUDA LUX, MODERN, INTERSOLID II, SEMPRE, SEMPRE LUX, SEMPRE ONDA, SEMPRE VERSE, FORTIMO, FORTIMO LUX, SONATA, ESTATO, FIORI, SEDO, EGRO, VERI, MODO, SUBITO.  
Pro křídla: INTER-AMBER, IMPULS, SIMPLE, PASSO, FIORD, DECO LUX, SUBLIME, HAPTIC, ESTATO LUX, TIARA, CAMBIO, DECO, ESPINA, MONA, ANMI.

rozsah v mm	ECO TOP	UNI MAT PLUS	STŘÍKANÉ bílá, béžová, šedá*	pro laminované HIGH TOP LAMISTONE CPL SILKSTONE	DÝHOVANÉ		
					SKUPINA A	SKUPINA B	SKUPINA C, D
100-106	348/417,60	358/429,60	483/579,60	352/422,40	454/544,80	495/594,00	520/624,00

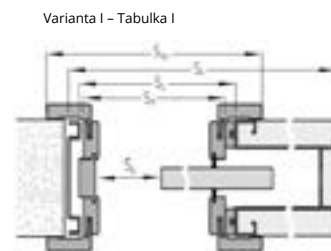

Zárubeň pro jednokřídlé dveře do pouzdra o tloušťce 125 mm (plně nebo zasklené verze). II

Pro křídla: ARCO, INTER-AMBER, IMPULS, ETIUDA, ETIUDA LUX, DECO, SIMPLE, FIORD, CAMBIO, MODERN, SEMPRE, SEMPRE ONDA, SEMPRE LUX, SEMPRE VERSE, INTERSOLID II, FORTIMO, FORTIMO LUX, SONATA, SUBLIME, PASSO, ESTATO LUX, ESTATO, VILANO, HAPTIC, TIARA, VERTIGO, DECO LUX, ESPINA, MONA, ANMI, FIORI, SEDO, CREATO, EGRO, VERI, MODO, SUBITO.

rozsah v mm	ECO TOP	UNI MAT PLUS	STŘÍKANÉ bílá, béžová, šedá*	pro laminované HIGH TOP LAMISTONE CPL SILKSTONE	DÝHOVANÉ		
					SKUPINA A	SKUPINA B	SKUPINA C, D
125-140	355/426,00	365/438,00	494/592,80	359/430,80	507/608,40	507/608,40	533/639,60
140-160	364/436,80	357/428,40	507/608,40	370/444,00	507/608,40	507/608,40	533/639,60
160-180	371/445,20	381/457,20	514/616,80	376/451,20	508/609,60	508/609,60	534/640,80
180-200	377/452,40	386/463,20	523/627,60	382/458,40	520/624,00	520/624,00	547/656,40
200-240	390/468,00	400/480,00	542/650,40	396/475,20	545/654,00	545/654,00	572/686,40
240-280	402/482,40	410/492,00	559/670,80	409/490,80	568/681,60	568/681,60	597/716,40
280-320	412/494,40	420/504,00	595/714,00	420/504,00	588/705,60	588/705,60	616/739,20

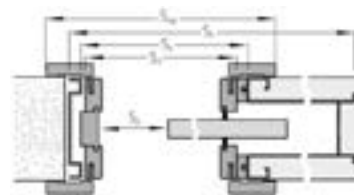

Zárubeň pro jednokřídlé dveře do pouzdra o tloušťce 125 mm (křídla s výzdobou). III

Pro křídla: INTERSOLID, NOSTRE, INVERNO

rozsah v mm	ECO TOP	STŘÍKANÉ bílá, béžová, šedá*	pro laminované HIGH TOP LAMISTONE CPL SILKSTONE	DÝHOVANÉ		
				SKUPINA A	SKUPINA B	SKUPINA C, D
125-131	353/423,60	512/614,40	356/427,20	492/590,40	527/632,40	567/680,40
131-140	355/426,00	516/619,20	359/430,80	496/595,20	531/637,20	572/686,40
140-160	364/436,80	530/636,00	370/444,00	537/644,40	574/688,80	619/742,80
160-180	371/445,20	538/645,60	376/451,20	546/655,20	601/721,20	631/757,20
180-200	377/452,40	548/657,60	382/458,40	559/670,80	616/739,20	646/775,20
200-220	383/459,60	557/668,40	390/468,00	574/688,80	630/756,00	661/793,20
220-260	395/474,00	574/688,80	403/483,60	600/720,00	661/793,20	693/831,60
260-300	412/494,40	599/718,80	420/504,00	632/758,40	699/838,80	733/879,60

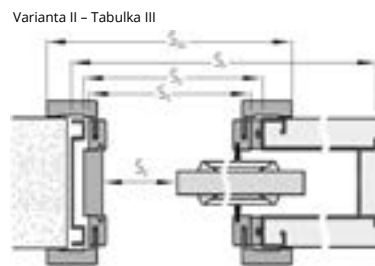

**PŘÍPLATKY**

pro dvoukřídlé	+50%
šířka „100“	10/12,00
jiná výška než standard	+30%
lišty 80 mm	+30%
lišty spojené pod úhlem 90°	10/12,00

Ssb – šířka na vnější straně křídla  
Sd – šířka na vnější straně zárubně  
So – šířka montážního otvoru zárubně  
Sk – šířka na vnější straně kazety  
Sp – průchozí šířka  
Sop – šířka po vnější straně lišty  
Hsb – výška na vnější straně křídla  
Hd – výška na vnější straně zárubně  
Ho – výška montážního otvoru zárubně  
Hk – výška na vnější straně kazety  
Hp – výška průchodu  
Hop – výška na vnější straně lišty

ŠÍŘKA

jednokřídlé dveře Rozměry na vnější straně: křídla (Ssb, Hsb), dveří (Sd, Hd)							dvoukřídlé dveře Rozměry na vnější straně: křídla (Ssb, Hsb), dveří (Sd, Hd)						
TABULKA I, II, III													
typ	Ssb	Sd	So	Sk	Sp	Sop	typ	Ssb	Sd	So	Sk	Sp	Sop
„60“	644	645	670	1321	530	745	„60“+„60“	1288	1291	1325	2595	1105	1391
„70“	744	745	770	1521	630	845	„70“+„70“	1488	1491	1525	2995	1305	1591
„80“	844	845	870	1721	730	945	„80“+„80“	1688	1691	1725	3395	1505	1791
„90“	944	945	970	1921	830	1045	„90“+„90“	1888	1891	1925	3795	1705	1991
„100“	1044	1045	1070	2121	930	1145							
VÝŠKA								Hsb	Hd	Ho	Hk	Hp	Hop
								1985	1993	2020	2065	1971	2043

EURO aktuální cena



CZK aktuální cena



\*odstíny vzorníku RAL a NCS (kromě metalických) – příplatek podle tabulky barev u jednotlivých modelů.

# POSUVNÝ SYSTÉM NA STĚNU



## VYBAVENÍ SYSTÉM NA STĚNU

standard:  
mosazný podélný úchyt chrom-satén (U4)

volitelně:

úchyty nebo hákový zámek  
zpomalovač SP60\* pro jednokřídlé **44/52,80** (1 ks)  
zpomalovač SP60\* pro dvoukřídlé **87/104,40** (2 ks)  
zpomalovač BIAS pro jednokřídlé **83/99,60** (1 ks)  
zpomalovač BIAS pro dvoukřídlé **167/200,40** (2 ks)

\*Použití zpomalovače SP60 k systému na stěnu:

- jednokřídlé dveře šířky „60 – 100“

- dvoukřídlé dveře šířky „60+60“ – „90+90“

Vzhledem k systému montáže zpomalovače SP60 nelze použít ve

dveřích:

ETIUDA /ETIUDA LUX – A02, A03; SEMPRE VERSE – W05;

PASSO, ESTATO, ESTATO LUX – A02, A03

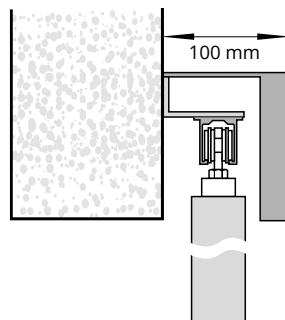
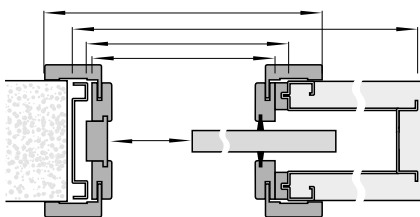

**posuvný  
nástěnný systém**  
(krycí lišta  
z MDF provedená  
v barvě křídla)

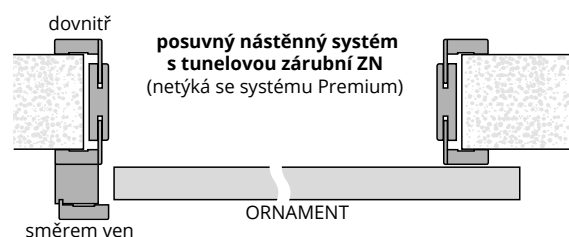

Ve skleněných dveřích ornament zvenku, ve dveřích se zámkem blokáda zevnitř.  
U dvoukřídlých dveří: pravých – zámek v pravém křídle; levých – zámek v levém křídle.

## DĚLKY KRYCÍCH LIŠŤ PRO NÁSTĚNNÝ SYSTÉM

„60“ – 1795 mm	„60+60“ – 3448 mm*
„70“ – 1795 mm	„70+70“ – 3448 mm*
„80“ – 1795 mm	„80+80“ – 3448 mm*
„90“ – 2045 mm	„90+90“ – 3948 mm*
„100“ – 2295 mm	

\* krycí lišta je spojena ze dvou dílů  
výška krycí lišty je 110 mm



vodící lišta nástěnného systému



krycí lišta a dojezdový sloupek  
nástěnného systému

EURO aktuální cena



CZK aktuální cena



dveře v POSUVNÉM SYSTÉMU NA STĚNU

## NÁSTĚNNÝ SYSTÉM

v ceně jsou zahrnuty: vodící lišta, krycí lišta a dojezdový sloupek\*

jednokřídlé dveře	STŘÍKANÉ* BÍLÁ, BÉŽOVÁ, ŠEDÁ	ECO TOP	UNI MAT PLUS	pro laminované HIGH TOP LAMISTONE CPL SILKSTONE	DÝHOVANÉ		
	NCSs0500-N	fólie - imitace dřeva		laminát - imitace dřeva	SKUPINA A	SKUPINA B	SKUPINA C
	příplatek k vybranému modelu vnitřního křídla						
„60“-„90“	406/487,20	325/390,00	337/404,40	310/372,00	383/459,60	458/549,60	481/577,20

## PŘÍPLATKY

pro dvoukřídlé	+50%
lišty spojené pod úhlem 90° (pouze s lištami 80 mm)	10/12,00
lišty široké 80 mm (netýká se stříkaných)	+30%
možnosti ventilace	str. 73

- \* volitelně verze s obložením stěny („tunelová zárubeň“)  
- cena závisí na tloušťce stěny
- \*\* odstíny vzorníku RAL a NCS - příplatek podle tabulky barev  
Lze zhotovit samotné posuvné křídlo  
(příplatek \*) + cena úchytu

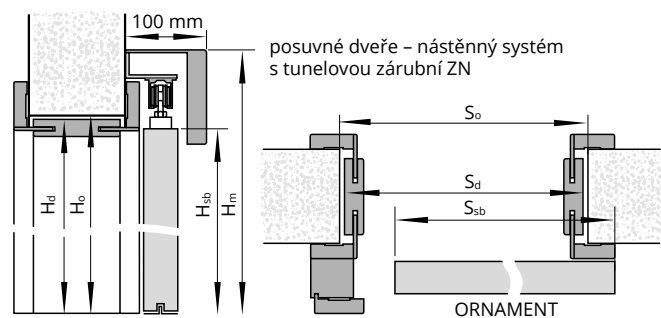
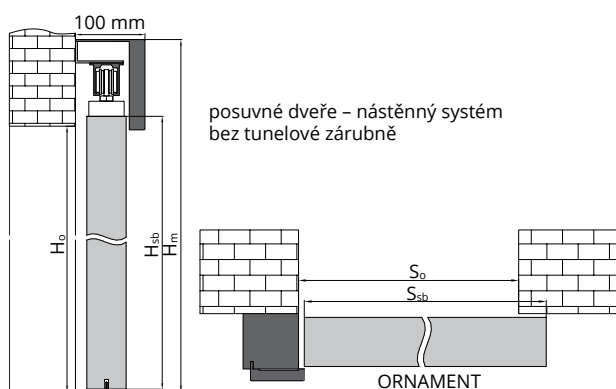

K nástěnnému systému nabízíme tunelovou zárubeň ZN

**Je-li použita tunelová zárubeň s lištami 80 mm je nutno, aby zákazník při montáži seřízнул záklop nadpraží.**

ŠÍŘKA					
jednokřídlé dveře rozměry na vnější straně křídla! (Ssb, Hsb) a montážního otvoru (So, Ho)			dvoukřídlé dveře (bez dojezdového sloupku) rozměry na vnější straně křídla! (Ssb, Hsb) a montážního otvoru (So, Ho)		
typ	Ssb	So	typ	Ssb	So
„60“	644	620	„60“+„60“	1288	1240
„70“	744	720	„70“+„70“	1488	1440
„80“	844	820	„80“+„80“	1688	1640
„90“	944	920	„90“+„90“	1888	1840
„100“	1044	1020			
VÝŠKA			H <sub>o</sub>	H <sub>sb</sub>	H <sub>m</sub>
			2020	2033	2138

ŠÍŘKA							
jednokřídlé dveře rozměry na vnější straně křídla! (Ssb, Hsb) a montážního otvoru (So, Ho)				dvoukřídlé dveře (bez dojezdového sloupku) rozměry na vnější straně křídla! (Ssb, Hsb) a montážního otvoru (So, Ho)			
typ	Ssb	So	S <sub>d</sub>	typ	Ssb	So	S <sub>d</sub>
„60“	644	670	650	„60“+„60“	1288	1305	1282
„70“	744	770	750	„70“+„70“	1488	1505	1482
„80“	844	870	850	„80“+„80“	1688	1705	1682
„90“	944	970	950	„90“+„90“	1888	1905	1882
„100“	1044	1070	1050				
VÝŠKA				H <sub>o</sub>	H <sub>sb</sub>	H <sub>d</sub>	
				2005	2033	1993	

# POSUVNÝ SYSTÉM NA STĚNU PREMIUM

## VYBAVENÍ SYSTÉM NA STĚNU PREMIUM

standard: podélný úchyt v barvě chrom-satén (U4)	str. 139 ceníku produktů
volitelně: úchyty pro posuvná křídla	str. 139 ceníku produktů

## SYSTÉM NA STĚNU PREMIUM

v ceně jsou zahrnuty: krycí lišty s vodicí lištou (hliníkové díly)  
pro jednokřídlé dveře **269/322,80**  
pro dvoukřídlé dveře **538/645,60**  
Lze zhotovit samotné posuvné křídlo  
příplatek **19/22,80** + cena úchytu

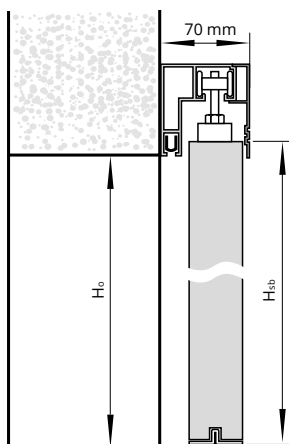

### DĚLKY KRYCÍCH LIŠT POSUV.SYS-TÉMU PREMIUM

„60”	1800 mm
„70”	1800 mm
„80”	1800 mm
„90”	2000 mm
„60”+„60”	1800 + 1800 mm
„70”+ „70”	1800 + 1800 mm
„80”+„80”	1800 + 1800 mm
„90”+„90”	2000+2000 mm

Hm - výška na vnější straně krycí lišty  
Ho - výška montážního otvoru  
Hsb - výška na vnější straně křídla  
Hd - výška na vnější straně zárubně  
So - šířka montážního otvoru  
Ssb - šířka na vnější straně křídla  
Sd - šířka na vnější straně zárubně

### ŠÍŘKA

jednokřídlé dveře rozměry na vnější straně křídla (Ssb, Hsb) a montážního otvoru (So, Ho)			dvoukřídlé dveře rozměry na vnější straně křídla (Ssb, Hsb) a montážního otvoru (So, Ho)		
typ	Ssb	So	typ	Ssb	So
„60”	644	620	„60”+„60”	1288	1240
„70”	744	720	„70”+„70”	1488	1440
„80”	844	820	„80”+„80”	1688	1640
„90”	944	920	„90”+„90”	1888	1840

výška: (Hsb) 2033, (Ho) 2020, výška od úrovně podlahy k horní hraně krycí lišty - 2103 mm

EURO aktuální cena



CZK aktuální cena



dveře v POSUVNÉM SYSTÉMU NA STĚNU PREMIUM



# POSUVNÝ SYSTÉM NA STĚNU MOVI

EURO aktuální cena



CZK aktuální cena



## KONSTRUKCE KŘÍDLA

Dveře jsou zhotoveny z dřevěného rámu obloženého dvěma hladkými HDF deskami, které mohou být v povrchu ECO TOP, LAMISTONE CPL, SILKSTONE, laminované, dýhované nebo stříkané. Standardní výplň tvoří vrstva se strukturou „medová plástev“. Jmenovitá tloušťka křídla je 40 mm.

## POVRCHOVÁ ÚPRAVA KŘÍDLA

Povrch hladký stříkaný, dýhovaný, laminovaný nebo v povrchu ECO TOP, LAMISTONE CPL, SILKSTONE.

## VYBAVENÍ

STANDARDNÍ:

podélný úchyt chrom-satén (U4)

DOPLŇKOVÉ:

výplň z plně dřevotřískové desky	59/70,80
křídlo nižší o 50 mm	bez příplatku
křídlo vyšší o 50 mm	+5%
křídlo vyšší o 100 mm	+10%
křídlo vyšší o 150 mm	+15%
křídlo vyšší o 200 mm	+20%



U posuvného systému MOVİ nelze vyrobit slepou zárubeň.

Cena kompletního systému MOVİ = cena křídla MOVİ  
+ cena posuvného systému MOVİ

## POSUVNÝ SYSTÉM NA STĚNU MOVİ

šířka křídla	cena
„70“ - „100“	483/579,60
„110“	500/600,00

## KŘÍDLO PRO POSUVNÝ SYSTÉM MOVİ

šířka křídla	ECO TOP	UNI MAT PLUS	LAMISTONE CPL SILKSTONE	LAMINOVANÉ CPL 0,2 MM	STŘÍKANÉ BÍLÁ, BĚŽOVÁ, ŠEDÁ	BLACK RAL 9005	DÝHOVANÉ			ESPINA	
							SKUPINA A	SKUPINA B	SKUPINA C	SKUPINA A	SKUPINA B
„70“ - „90“	146/175,20	184/220,80	195/234,00	214/256,80	341/409,20	410/492,00	283/339,60	359/430,80	374/448,80	572/686,40	638/765,60
„100“ - „110“	161/193,20	203/243,60	214/256,80	236/283,20	375/450,00	444/532,80	312/374,40	395/474,00	412/494,40	629/754,80	702/842,40

zavřené

otevřené (levé dveře)

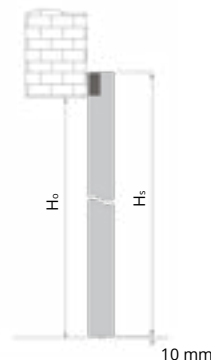
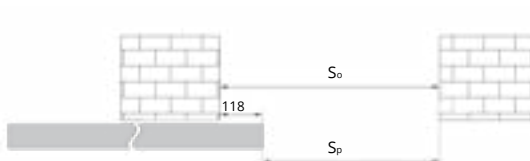
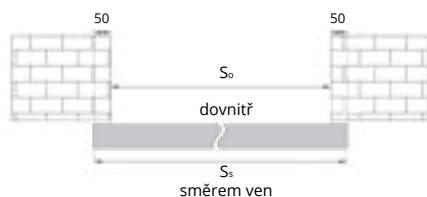

ŠÍŘKA			VÝŠKA			
rozměr	S <sub>s</sub>	S <sub>o</sub>	S <sub>p</sub>	rozměr	H <sub>s</sub>	H <sub>o</sub>
„70“	744	644	526	křídlo nižší o 50 mm	2040	1980
„80“	844	744	626	křídlo standardní	2090	2030
„90“	944	844	726	křídlo vyšší o 50 mm	2140	2080
„100“	1044	944	826	křídlo vyšší o 100 mm	2190	2130
„110“	1144	1044	926	křídlo vyšší o 150 mm	2240	2180
				křídlo vyšší o 200 mm	2290	2230

S<sub>s</sub> - šířka křídla  
S<sub>o</sub> - šířka montážního otvoru zárubeň  
S<sub>p</sub> - průchozí šířka  
H<sub>o</sub> - výška montážního otvoru zárubeň  
H<sub>s</sub> - výška křídla

10 mm



# NASTAVITELNÁ ZÁRUBEŇ SYSTÉM DIN

jednokřídlé dveře

	ECO TOP	UNI MAT PLUS	HIGH TOP LAMISTONE CPL SILKSTONE pro lamino- vané
--	---------	--------------	--

ZP1A	75-85	146/175,20	161/193,20	164/196,80
ZP1B	85-95	146/175,20	161/193,20	164/196,80
ZP2	95-120	150/180,00	165/198,00	170/204,00
ZP3	120-140	154/184,80	170/204,00	175/210,00
ZP4	140-160	158/189,60	173/207,60	180/216,00
ZP5	160-180	164/196,80	178/213,60	186/223,20
ZP6	180-200	169/202,80	183/219,60	192/230,40
ZP7	200-220	175/210,00	189/226,80	199/238,80
ZP8	220-240	182/218,40	195/234,00	206/247,20
ZP9	240-260	188/225,60	201/241,20	212/254,40
ZP10	260-280	194/232,80	206/247,20	219/262,80
ZP11	280-300	203/243,60	214/256,80	229/274,80

jednokřídlé dveře

	STŘÍKANÉ* BÍLÁ, BĚŽOVÁ, ŠEDÁ	DÝHOVANÉ			BLACK
		SKUPINA A	SKUPINA B	SKUPINA C, D	
ZP1A	75-85	250/300,00	282/338,40	323/387,60	340/408,00
ZP1B	85-95	250/300,00	282/338,40	323/387,60	340/408,00
ZP2	95-120	260/312,00	289/346,80	333/399,60	353/423,60
ZP3	120-140	269/322,80	298/357,60	343/411,60	367/440,40
ZP4	140-160	276/331,20	307/368,40	354/424,80	375/450,00
ZP5	160-180	290/348,00	316/379,20	363/435,60	382/458,40
ZP6	180-200	298/357,60	327/392,40	378/453,60	406/487,20
ZP7	200-220	309/370,80	341/409,20	390/468,00	420/504,00
ZP8	220-240	321/385,20	350/420,00	406/487,20	426/511,20
ZP9	240-260	332/398,40	363/435,60	419/502,80	439/526,80
ZP10	260-280	348/417,60	374/448,80	430/516,00	453/543,60
ZP11	280-300	365/438,00	391/469,20	453/543,60	475/570,00

dvoukřídlé dveře

zároveň vyšší o 130 mm (v rozměru Hd)	+10%
zároveň vyšší o 230 mm (v rozměru Hd)	+20%
„100“	10/12,00
„110“	21/25,20
lišty spojované pod úhlem 90° (týká se lišt verze B 90° a verze C 90°)	10/12,00
lišty široké 80 mm	bez příplatku
elektrický zámek averzní JIS typ 1710-12 AC (je s protiplechem a frézováním pod elektrický zámek)**	66/79,20
elektrický zámek averzní BIRA HARTE XS úzký XS12U 12V AC/DC (je s protiplechem a frézováním pod elektrický zámek)**	64/76,80
elektrický zámek averzní s přepínačem XS12UW 12V AC/DC (je s protiplechem a frézováním pod elektrický zámek)**	67/80,40
elektrický zámek reverzní BIRA HARTE XS úzký XS12R 12V DC (je s protiplechem a frézováním pod elektrický zámek)**	84/100,80
zesílení pod dveřní zavírač - ramínkový/s kluznou lištou***	16/19,20

horní lišta

str. 133 ceník  
produktů

TABULKA PŘÍPLATKŮ pro  
zárubně RAL, NCS podle  
skupin barev\*

SKUPINA	SKUPINA	SKUPINA	SKUPINA	SKUPINA
I	II	III	IV	V
+20%	+30%	+40%	+60%	+75%

ŠÍŘKA

typ	jednokřídlé dveře					dvoukřídlé dveře				
	S <sub>o</sub>	S <sub>d</sub>	S <sub>s</sub>	S <sub>opA</sub>	S <sub>opB</sub>	typ	S <sub>o</sub>	S <sub>d</sub>	S <sub>opA</sub>	S <sub>opB</sub>
„60“	676	646	618	746	786	„60“+„60“	1310	1280	1380	1420
„70“	776	746	718	846	886	„60“+„70“	1410	1380	1480	1520
„80“	876	846	818	946	986	„60“+„80“ „70“+„70“	1510	1480	1580	1620
„90“	976	946	918	1046	1086	„60“+„90“ „70“+„80“	1610	1580	1680	1720
						„70“+„90“ „80“+„80“	1710	1680	1780	1820
						„80“+„90“	1810	1780	1880	1920
						„90“+„90“	1910	1880	1980	2020

VÝŠKA

H <sub>o</sub>	H <sub>d</sub>	H <sub>s</sub>	H <sub>opA</sub>	H <sub>opB</sub>
2010	1993	1970	2043	2063



PŘÍPLATKY

Lze vyrobit zárubně s většími rozsahy, než jsou maximální hodnoty uvedené v předchozí tabulce (po konzultaci s obchodním oddělením).

\*ekologické akrylové barvy, odstíny vzorníku RAL a NCS (kromě metalických) – příplatek podle tabulky barev.

\*\* pro křídla vybavená zámekem ECO Schulte GBS 12 - příplatek 17/20,40, šířka montážního otvoru je zvětšena o 15 mm  
\*\*\* POZOR! Doporučená výška montážního otvoru byla zvětšena o 16 mm.

nový způsob připojení lišt - strana 19

Verze A: 60 mm (není určeno pro stříkané)

Verze B: 80 mm

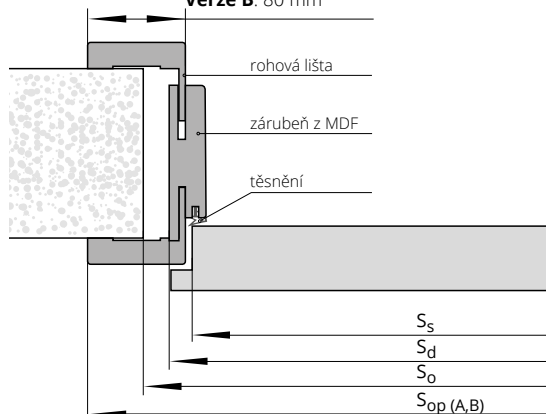



do 10 dnů

pouze vybrané modely

CZK aktuální cena



EURO aktuální cena



# NASTAVITELNÁ ZÁRUBEŇ SYSTÉM DIN DUO



jednokřídlé dveře

		ECO TOP	UNI MAT PLUS	HIGH TOP
				LAMISTONE CPL SILKSTONE pro laminované
ZD1	75-80	269/322,80	286/343,20	294/352,80
ZD2	80-85	269/322,80	286/343,20	294/352,80
ZD3	85-95	269/322,80	286/343,20	294/352,80
ZD4	95-120	273/327,60	289/346,80	303/363,60
ZD5	120-140	276/331,20	294/352,80	307/368,40
ZD6	140-160	280/336,00	306/367,20	312/374,40
ZD7	160-180	284/340,80	311/373,20	319/382,80
ZD8	180-200	289/346,80	316/379,20	325/390,00
ZD9	200-220	293/351,60	321/385,20	332/398,40
ZD10	220-240	299/358,80	326/391,20	337/404,40
ZD11	240-260	304/364,80	331/397,20	343/411,60
ZD12	260-280	309/370,80	337/404,40	352/422,40
ZD13	280-305	316/379,20	343/411,60	358/429,60

jednokřídlé dveře

		STŘÍKANÉ * BÍLÁ, BÉŽOVÁ, ŠEDÁ	DÝHOVANÉ			BLACK
			SKUPINA A	SKUPINA B	SKUPINA C, D	
ZD1	75-80	381/457,20	412/494,40	452/542,40	474/568,80	460/552,00
ZD2	80-85	381/457,20	412/494,40	452/542,40	474/568,80	460/552,00
ZD3	85-95	381/457,20	412/494,40	452/542,40	474/568,80	460/552,00
ZD4	95-120	389/466,80	420/504,00	462/554,40	484/580,80	471/565,20
ZD5	120-140	393/471,60	429/514,80	470/564,00	494/592,80	480/576,00
ZD6	140-160	398/477,60	438/525,60	480/576,00	504/604,80	487/584,40
ZD7	160-180	403/483,60	444/532,80	490/588,00	514/616,80	498/597,60
ZD8	180-200	412/494,40	456/547,20	502/602,40	527/632,40	510/612,00
ZD9	200-220	420/504,00	468/561,60	513/615,60	540/648,00	521/625,20
ZD10	220-240	428/513,60	478/573,60	527/632,40	553/663,60	533/639,60
ZD11	240-260	433/519,60	489/586,80	540/648,00	566/679,20	545/654,00
ZD12	260-280	442/530,40	498/597,60	551/661,20	578/693,60	557/668,40
ZD13	280-305	451/541,20	514/616,80	570/684,00	599/718,80	575/690,00

## PŘÍPLATKY

dvoukřídlé dveře	+50%
zárubeň vyšší o 155 mm (v rozměru Hd)	+10%
zárubeň vyšší o 255 mm (v rozměru Hd)	+20%
„100“	10/12,00
„110“	21/25,20
lišty spojované pod úhlem 90° (týká se lišty verze B 90°, verze C 90°)	16/19,20
zesílení pod dveřní zavírač – ramínkový/s kluznou lištou***	10/12,00
elektrický zámek BIRA HARTE XS úzký se skluzem (reverzní) XS12R-C 12V DC (je s protiplechem SPEC-525 a frézováním pod elektrický zámek)**	82/98,40
elektrický zámek BIRA HARTE XS úzký se skluzem (averzní) XS12U-C 12V AC/DC (je s protiplechem SPEC-525 a frézováním pod elektrický zámek)**	71/85,20
elektrický zámek BIRA HARTE XS úzký se skluzem (averzní s přepínačem) XS12UW-C 12V AC/DC (je s protiplechem SPEC-525 a frézováním pod elektrický zámek)**	73/87,60
horní lišta	str. 133 ceník produktů

Lze vyrobit zárubně s většími rozsahy, než jsou maximální hodnoty uvedené v předchozí tabulce (po konzultaci s obchodním oddělením)  
\*ekologické akrylové barvy, odstíny vzorníku RAL a NCS (kromě metalických) – příplatek podle tabulky barev  
\*\* pro křídla vybavená zámkem ECO Schulte GBS 12 - příplatek 17/20,40, šířka montážního otvoru je zvětšena o 25 mm  
\*\*\*POZOR! Doporučená výška montážního otvoru byla zvětšena o 16 mm.

**nový způsob připojení lišt - strana 19**

Křídla v bezfalcovém provedení DUO a vybavené zámkem HOBES je nutné zvětšit šířku montážního otvoru o 15 mm.

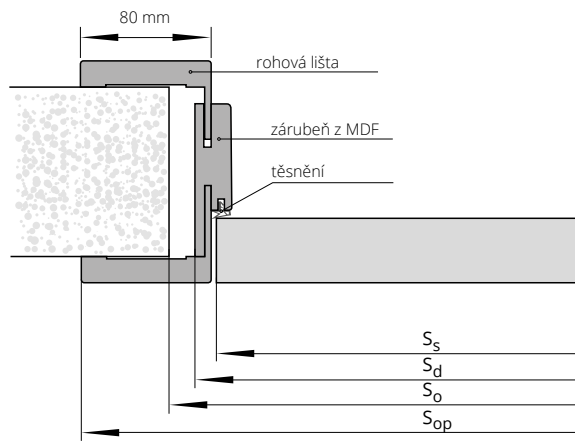

TABULKA PŘÍPLATKŮ pro zárubně RAL, NCS podle skupin barev*	SKUPINA I	SKUPINA II	SKUPINA III	SKUPINA IV	SKUPINA V
	+20%	+30%	+40%	+60%	+75%

## ŠÍŘKA

typ	jednokřídlé dveře				dvoukřídlé dveře			
	S <sub>o</sub>	S <sub>d</sub>	S <sub>s</sub>	S <sub>op</sub>	typ	S <sub>o</sub>	S <sub>d</sub>	S <sub>op</sub>
„60“	690	652	625	792	„60“+„60“	1305	1267	1407
„70“	790	752	725	892	„60“+„70“	1405	1367	1507
„80“	890	852	825	992	„60“+„80“ „70“+„70“	1505	1467	1607
„90“	990	952	925	1092	„60“+„90“ „70“+„80“	1605	1567	1707
					„70“+„90“ „80“+„80“	1705	1667	1807
					„80“+„90“	1805	1767	1907
					„90“+„90“	1905	1867	2007

## VÝŠKA

	H <sub>o</sub>	H <sub>d</sub>	H <sub>s</sub>	H <sub>op</sub>
	2020	2008	1985	2078

# NASTAVITELNÁ ZÁRUBEŇ VERTIGO



symbol	rozsah v mm	kompletace (panel/regulační lišta) v mm	UNI MAT PLUS	STŘÍKANÉ *	DÝHOVANÉ			BLACK 9005
			LAMISTONE CPL	BÍLÁ, BĚŽOVÁ, ŠEDÁ	SKUPINA A	SKUPINA B	SKUPINA C, D	
			SILKSTONE					
ZV1	75-80	75/12	329/394,80	372/446,40	412/494,40	458/549,60	500/600,00	400/480,00
ZV2	80-85	80/12	329/394,80	372/446,40	412/494,40	458/549,60	500/600,00	400/480,00
ZV3	85-95	85/16	332/398,40	374/448,80	417/500,40	462/554,40	503/603,60	403/483,60
ZV4	95-120	95/32	335/402,00	378/453,60	420/504,00	469/562,80	508/609,60	406/487,20
ZV5	120-140	120/32	341/409,20	385/462,00	428/513,60	477/572,40	517/620,40	413/495,60
ZV6	140-160	140/32	346/415,20	392/470,40	436/523,20	482/578,40	522/626,40	420/504,00
ZV7	160-180	160/32	351/421,20	402/482,40	445/534,00	492/590,40	533/639,60	430/516,00
ZV8	180-200	180/32	357/428,40	412/494,40	452/542,40	500/600,00	541/649,20	439/526,80
ZV9	200-220	200/32	369/442,80	420/504,00	462/554,40	514/616,80	554/664,80	446/535,20
ZV10	220-240	220/32	373/447,60	425/510,00	470/564,00	520/624,00	559/670,80	451/541,20
ZV11	240-260	240/32	379/454,80	435/522,00	477/572,40	527/632,40	568/681,60	461/553,20
ZV12	260-280	260/32	385/462,00	442/530,40	484/580,80	536/643,20	576/691,20	468/561,60
ZV13	280-305	280/32	390/468,00	448/537,60	492/590,40	544/652,80	584/700,80	473/567,60

## PŘÍPLATKY

zárubeň vyšší o 155 mm (v rozměru Hd)	+10%
zesílení pod povrchový dveřní zavírač**	17/20,40
elektrický zámek BIRA HARTE XS úzký se skluzem (reverzní) XS12R-C 12V DC (je s protiplechem SPEC-525 a frézováním pod elektrický zámek)***	82/98,40
elektrický zámek BIRA HARTE XS úzký se skluzem (averzní) XS12U-C 12V AC/DC (je s protiplechem SPEC-525 a frézováním pod elektrický zámek)***	71/85,20
elektrický zámek BIRA HARTE XS úzký se skluzem (averzní s přepínačem) XS12UW-C 12V AC/DC (je s protiplechem SPEC-525 a frézováním pod elektrický zámek)***	73/87,60

Lze vyrobit zárubně s většími rozsahy, než jsou maximální hodnoty uvedené v předchozí tabulce (po konzultaci s obchodním oddělením).

\*ekologické akrylové barvy, odstíny vzorníku RAL a NCS (kromě metalických) – příplatek podle tabulky barev

\*\*POZOR! Doporučená výška montážního otvoru byla zvětšena o 16 mm.

\*\*\* pro křídla vybavená zámkem ECO Schulte GBS 12 - příplatek 17/20,40, šířka montážního otvoru je zvětšena o 15 mm

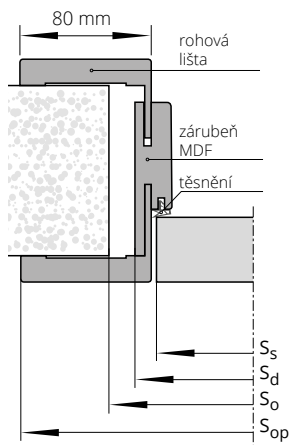

ŠÍŘKA				
jednokřídlé dveře				
typ	S <sub>o</sub>	S <sub>d</sub>	S <sub>s</sub>	S <sub>op</sub>
„60“	690	652	625	793
„70“	790	752	725	893
„80“	890	852	825	993
„90“	990	952	925	1093

VÝŠKA			
	H <sub>o</sub>	H <sub>d</sub>	H <sub>op</sub>
	2027	2015	2298

S <sub>s</sub> - šířka křídla	H <sub>s</sub> - výška křídla
S <sub>d</sub> - šířka na vnější straně zárubně	H <sub>d</sub> - výška dveří na vnější straně zárubně
S <sub>o</sub> - šířka montážního otvoru	H <sub>o</sub> - výška montážního otvoru
S <sub>op</sub> - šířka po vnější straně lišty	H <sub>op</sub> - výška na vnější straně lišty

EURO aktuální cena



CZK aktuální cena



# NASTAVITELNÁ ZÁRUBEŇ VERTIGO - PANEL



## ZPŮSOB SPOJENÍ OBLOŽKOVÝCH LIŠT S PANELEM

Vodorovné uspořádání zárubně  
(odstíny LAMISTONE: 241, 242  
SILKSTONE: 293, 294, 295, 296)  
Vodorovné uspořádání panelu  
(odstíny LAMISTONE: 268, 269  
SILKSTONE: 254, 255, 298, 299)

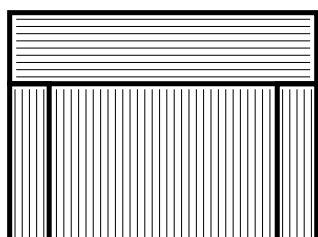

Vodorovné uspořádání  
(odstíny LAMISTONE: 268, 269,  
SILKSTONE: 254, 255, 298, 299)

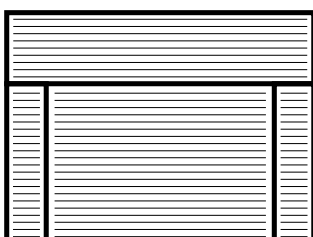

Svislé uspořádání  
(odstíny LAMISTONE: 241, 242  
SILKSTONE: 293, 294, 295, 296)

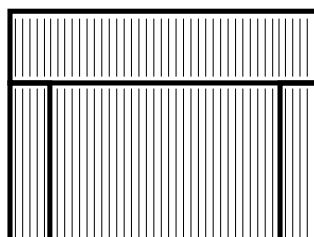

## DÝHOVANÉ

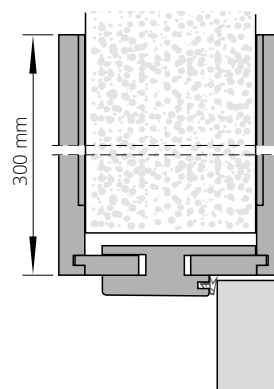
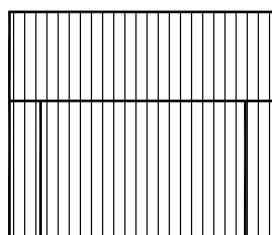
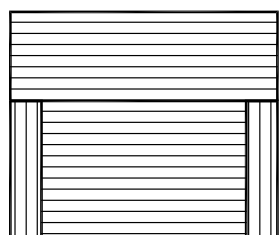

### CENA KOMPLETU = CENA ZÁRUBNÍ VERTIGO + CENA PANELU VERTIGO

PANEL VERTIGO 1 komplet (2 kusy)

VŠECHNY PANELY VERTIGO MAJÍ NA SVISLÝCH HRANÁCH POLOMĚR HRANY R3

výška panelů	UNI MAT PLUS	STŘÍKANÉ * BÍLÁ, BĚŽOVÁ, ŠEDÁ	DÝHOVANÉ			BLACK 9005
	LAMISTONE CPL		SKUPINA A	SKUPINA B	SKUPINA C, D	
	SILKSTONE					
100 mm	68/81,60	107/128,40	107/128,40	113/135,60	123/147,60	161/193,20
200 mm	77/92,40	123/147,60	123/147,60	129/154,80	141/169,20	174/208,80
300 mm	89/106,80	138/165,60	141/169,20	153/183,60	165/198,00	189/226,80
400 mm	101/121,20	156/187,20	156/187,20	169/202,80	183/219,60	207/248,40
500 mm	113/135,60	171/205,20	169/202,80	183/219,60	199/238,80	221/265,20
600 mm	125/150,00	190/228,00	187/224,40	202/242,40	220/264,00	239/286,80
700 mm	141/169,20	220/264,00	220/264,00	239/286,80	260/312,00	268/321,60
800 mm	153/183,60	232/278,40	232/278,40	253/303,60	275/330,00	279/334,80
900 mm	159/190,80	251/301,20	244/292,80	266/319,20	293/351,60	297/356,40
1000 mm	171/205,20	266/319,20	260/312,00	281/337,20	306/367,20	311/373,20

# NASTAVITELNÁ ZÁRUBEŇ SYSTÉM REVES



symbol	rozsah v mm	ECO TOP	pro laminované	STŘÍKANÉ BÍLÁ, BÉŽOVÁ, ŠEDÁ	DÝHOVANÉ			BLACK
			UNI MAT PLUS		SKUPINA A	SKUPINA B	SKUPINA C, D	
ZW1	75-95	480/576,00	514/616,80	533/639,60	544/652,80	612/734,40	684/820,80	666/799,20
ZW2	95-115	483/579,60	518/621,60	537/644,40	548/657,60	617/740,40	688/825,60	671/805,20
ZW3	115-135	488/585,60	523/627,60	543/651,60	554/664,80	623/747,60	695/834,00	678/813,60
ZW4	135-155	491/589,20	527/632,40	548/657,60	559/670,80	628/753,60	700/840,00	685/822,00
ZW5	155-175	495/594,00	531/637,20	553/663,60	564/676,80	633/759,60	707/848,40	691/829,20
ZW6	175-195	499/598,80	536/643,20	559/670,80	570/684,00	640/768,00	712/854,40	698/837,60
ZW7	195-215	509/610,80	546/655,20	570/684,00	582/698,40	651/781,20	724/868,80	711/853,20
ZW8	215-235	513/615,60	550/660,00	575/690,00	586/703,20	656/787,20	730/876,00	718/861,60
ZW9	235-255	517/620,40	555/666,00	580/696,00	592/710,40	663/795,60	737/884,40	725/870,00
ZW10	255-275	520/624,00	559/670,80	586/703,20	598/717,60	668/801,60	742/890,40	732/878,40
ZW11	275-295	525/630,00	564/676,80	591/709,20	607/728,40	674/808,80	749/898,80	738/885,60

<b>PŘÍPLATKY</b>	zárubeň vyšší o 100 mm	<b>+10%</b>
	změna barvy pantu chrom mat na černou barvu (RAL 9005) nebo bílou barvu (RAL 9016)	<b>33/39,60</b>

\* ekologické akrylové barvy dle vzorníků RAL a NCS (mimo metalických) – doplatek dle rozdělení do skupin

typ	Sd	SopA	SopB	Ss	So	typ	Hd	HopA	HopB	Hs	Ho
„60“	676	766	816	625	705	standard	2088	2133	2158	2053	2105
„70“	776	866	916	725	805	+50	2138	2183	2208	2103	2155
„80“	876	966	1016	825	905	+100	2188	2233	2258	2153	2205
„90“	976	1066	1116	925	1005	-55	2033	2078	2103	1998	2050
„100“	1076	1166	1216	1025	1105	-100	1988	2033	2058	1953	2005

EURO aktuální cena



CZK aktuální cena

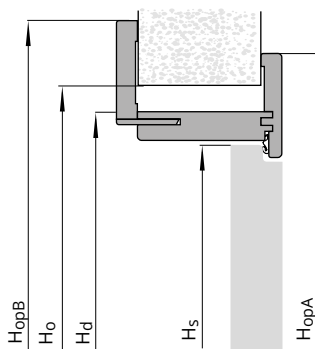
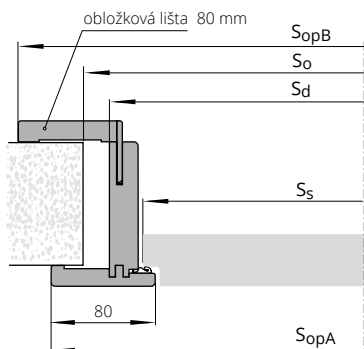

Ss – šířka křídla  
Sd – šířka na vnější straně zárubně  
So – šířka montážního otvoru  
SopA – šířka po vnější straně lišty ze strany pantů  
SopB – šířka po vnější straně lišty z regulované strany

Hs – výška křídla  
Hd – výška dveří na vnější straně zárubně  
Ho – výška montážního otvoru  
HopA – výška na vnější straně lišty ze strany pantů  
HopB – výška na vnější straně lišty z regulované strany

**POZOR: dveře jsou dostupné pouze v polské normě (bližší info u obchodních zástupců)**

# TUNELY / OBLOŽENÍ STĚNY

## OBLOŽENÍ STĚNY:

ZN (obložení u posuvného nástěnného systému)  
a ZT (obložení otvoru bez použití dveří)

				ECO TOP	UNI MAT PLUS	STŘÍKANÉ* BÍLÁ, BĚŽOVÁ, ŠEDÁ	HIGH TOP LAMISTONE CPL SILKSTONE pro laminované	DÝHOVANÉ		
Symbol		Kompletace						SKUPINA A	SKUPINA B	SKUPINA C, D
Nástěnný systém	Tunelový systém	Rozsah nastavení	Standardní rozměry							
ZN 1	ZT 1	76-116	Panel 76 mm, lišty s perem 32 mm	190/228,00	206/247,20	256/307,20	185/222,00	270/324,00	312/374,40	328/393,60
ZN 2	ZT 2	116-142	Panel 76 mm, lišty s perem 52 mm	202/242,40	207/248,40	271/325,20	197/236,40	287/344,40	331/397,20	347/416,40
ZN 3	ZT 3	142-182	Panel 142 mm, lišty s perem 32 mm	216/259,20	230/276,00	290/348,00	210/252,00	307/368,40	353/423,60	371/445,20
ZN 4	ZT 4	182-208	Panel 142 mm, lišty s perem 52 mm	222/266,40	237/284,40	298/357,60	216/259,20	317/380,40	365/438,00	382/458,40
ZN 5	ZT 5	208-248	Panel 208 mm, lišty s perem 32 mm	238/285,60	251/301,20	319/382,80	231/277,20	339/406,80	392/470,40	411/493,20
ZN 6	ZT 6	248-274	Panel 208 mm, lišty s perem 52 mm	246/295,20	259/310,80	331/397,20	239/286,80	350/420,00	402/482,40	423/507,60
ZN 7	ZT 7	274-314	Panel 274 mm, lišty s perem 32 mm	268/321,60	280/336,00	359/430,80	261/313,20	382/458,40	442/530,40	464/556,80
ZN 8	ZT 8	314-354	Panel 274 mm, lišty s perem 52 mm	303/363,60	313/375,60	407/488,40	294/352,80	433/519,60	502/602,40	526/631,20

## PŘÍPLATKY

nestandardní výška tunelů (do 2300 mm)	+30%
dvoukřídlé tunely rozměr „100“+„100“	+50%
rozměr „110“+„110“	+70%
tunelová zárubeň systém DUO	+30%
„100“; „110“	+20%
lišty spojené pod úhlem 90° (týká se 80 mm)	17/20,40

TABULKA PŘÍPLATKŮ pro zárubeň RAL, NCS podle skupin barev	SKUPINA I	SKUPINA II	SKUPINA III	SKUPINA IV	SKUPINA V
	+20%	+30%	+40%	+60%	+75%

\*týká se lišt o šířce 80 mm

ekologické akrylové barvy, odstíny vzorníku RAL a NCS (kromě metalických) – příplatek podle tabulky barev

## TUNELOVÁ ZÁRUBEŇ ZN, ZN SYSTÉM DUO (netýká se DIN DUO)

(obložení stěny u posuvného nástěnného systému)

## TUNELOVÁ ZÁRUBEŇ ZT SYSTÉM DIN

(obložení stěny bez použití dveří v zárubni DIN)

ŠÍŘKA									
jednokřídlé dveře					dvoukřídlé dveře				
typ	S <sub>d</sub>	S <sub>o</sub>	S <sub>op</sub>	S <sub>op</sub> *	typ	S <sub>d</sub>	S <sub>o</sub>	S <sub>op</sub>	S <sub>op</sub> *
„60“	650	670	746	786	„60“+„60“	1282	1305	1379	1419
„70“	750	770	846	886	„70“+„70“	1482	1505	1579	1619
„80“	850	870	946	986	„80“+„80“	1682	1705	1779	1819
„90“	950	970	1046	1086	„90“+„90“	1882	1905	1979	2019
„100“	1050	1070	1146	1186	„100“+„100“	2082	2105	2179	2219

VÝŠKA				
	H <sub>d</sub>	H <sub>o</sub>	H <sub>op</sub>	H <sub>op</sub> *
	1993	2005	2042	2062

\* SYSTÉM DUO (netýká se DIN DUO)

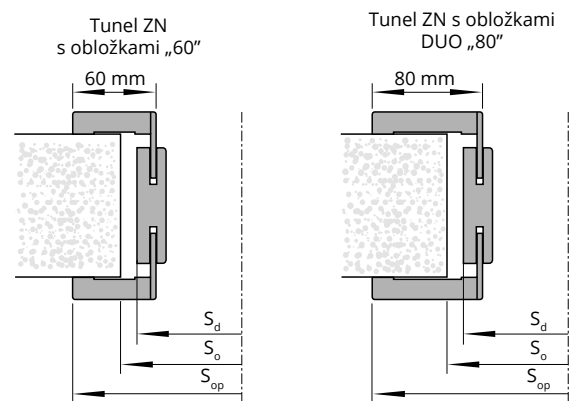

lišty o šířce 60 mm nejsou dostupné ve stříkaném provedení.

S<sub>d</sub> – šířka na vnější straně zárubně  
S<sub>o</sub> – šířka montážního otvoru  
S<sub>op</sub> – šířka po vnější straně lišty

H<sub>d</sub> – výška dveří na vnější straně zárubně  
H<sub>o</sub> – výška montážního otvoru  
H<sub>op</sub> – výška na vnější straně lišty

## TUNELOVÁ ZÁRUBEŇ ZT SYSTÉM POL-SKONE (netýká se ZT DIN)

(obložení stěny bez použití dveří)

ŠÍŘKA									
jednokřídlé dveře				dvoukřídlé dveře					
typ	S <sub>d</sub>	S <sub>o</sub>	S <sub>op</sub>	typ	S <sub>d</sub>	S <sub>o</sub>	S <sub>op</sub>	S <sub>op</sub>	S <sub>op</sub>
„60“	650	670	746	„60“+„60“	1282	1305	1379	1379	1379
„70“	750	770	846	„60“+„70“	1382	1405	1479	1479	1479
„80“	850	870	946	„60“+„80“, „70“+„70“	1482	1505	1579	1579	1579
„90“	950	970	1046	„60“+„90“, „70“+„80“	1582	1605	1679	1679	1679
„100“	1050	1070	1146	„70“+„90“, „80“+„80“	1682	1705	1779	1779	1779
				„80“+„90“	1782	1805	1879	1879	1879
				„90“+„90“	1882	1905	1979	1979	1979
				„100“ + „100“	2082	2105	2179	2179	2179

VÝŠKA			
	H <sub>d</sub>	H <sub>o</sub>	H <sub>op</sub>
	2018	2030	2067

Dostupné pouze v barevném provedení přírodních dýh

## Tunel ZT s obložkami „60“

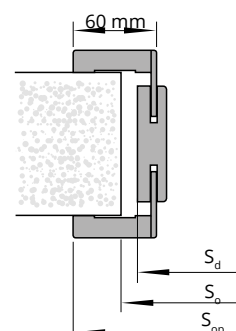

lišty o šířce 60 mm nejsou dostupné ve stříkaném provedení.

EURO aktuální cena



CZK aktuální cena





# NADSVĚTLÍKY

## PRO ZÁRUBEŇ DIN/DIN DUO

FALCOVÝ SYSTÉM



**NADSVĚTLÍKY na profilu zárubeň DIN**  
(cena 1 mb nadsvětlíku měřeného po vnějším obvodu nadsvětlíku)

		STŘÍKANÉ * BÍLÁ, BĚŽOVÁ, ŠEDÁ	ECO TOP	UNI MAT PLUS	pro laminované	DÝHOVANÉ		
					HIGH TOP	SKUPINA A	SKUPINA B	SKUPINA C, D
					LAMISTONE CPL			
					SILKSTONE			
NP1A	75-85	94/112,80	63/75,60	69/82,80	75/90,00	78/93,60	88/105,60	92/110,40
NP1B	85-95	94/112,80	63/75,60	69/82,80	75/90,00	78/93,60	88/105,60	92/110,40
NP2	95-120	101/121,20	66/79,20	72/86,40	78/93,60	81/97,20	94/112,80	98/117,60
NP3	120-140	108/129,60	71/85,20	77/92,40	86/103,20	88/105,60	101/121,20	106/127,20
NP4	140-160	112/134,40	74/88,80	79/94,80	90/108,00	93/111,60	108/129,60	113/135,60
NP5	160-180	117/140,40	77/92,40	82/98,40	96/115,20	100/120,00	115/138,00	121/145,20
NP6	180-200	127/152,40	84/100,80	89/106,80	101/121,20	104/124,80	120/144,00	126/151,20
NP7	200-220	131/157,20	86/103,20	92/110,40	106/127,20	110/132,00	127/152,40	134/160,80
NP8	220-240	138/165,60	92/110,40	97/116,40	111/133,20	115/138,00	132/158,40	139/166,80
NP9	240-260	144/172,80	95/114,00	100/120,00	117/140,40	120/144,00	140/168,00	147/176,40
NP10	260-280	152/182,40	101/121,20	106/127,20	122/146,40	127/152,40	145/174,00	153/183,60
NP11	280-300	158/189,60	104/124,80	109/130,80	128/153,60	132/158,40	151/181,20	159/190,80

cena nadsvětlíku = cena 1mb x 2 (A+B) + cena 1m<sup>2</sup> skla x A x B  
volitelné použití obložek 80 mm

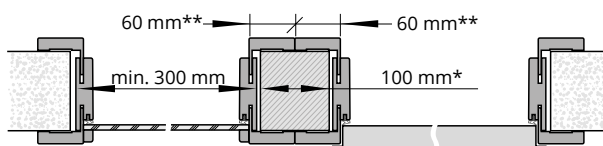
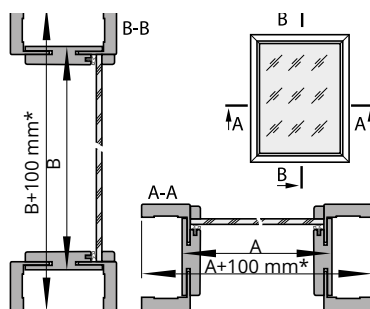

Maximální rozměry nadsvětlíků a světlíků jsou:  
- nadsvětlíky SxH = 2190x700 mm  
- světlíky SxH = 1000x2093 mm

\* Při použití lišt o šířce 80 mm: 140 mm, \*\* Při použití lišt o šířce 80 mm: 80 mm

BEZFALCOVÝ SYSTÉM



**NADSVĚTLÍKY na profilu zárubeň DIN DUO**  
(cena 1 mb nadsvětlíku měřeného po vnějším obvodu nadsvětlíku)

		STŘÍKANÉ * BÍLÁ, BĚŽOVÁ, ŠEDÁ	ECO TOP	UNI MAT PLUS	pro laminované	DÝHOVANÉ		
					HIGH TOP	SKUPINA A	SKUPINA B	SKUPINA C, D
					LAMISTONE CPL			
					SILKSTONE			
ND1	75-80	94/112,80	62/74,40	68/81,60	75/90,00	80/96,00	92/110,40	97/116,40
ND2	80-85	94/112,80	62/74,40	68/81,60	75/90,00	80/96,00	92/110,40	97/116,40
ND3	85-95	98/117,60	66/79,20	71/85,20	77/92,40	82/98,40	94/112,80	100/120,00
ND4	95-120	102/122,40	67/80,40	72/86,40	79/94,80	85/102,00	97/116,40	102/122,40
ND5	120-140	108/129,60	71/85,20	77/92,40	86/103,20	92/110,40	104/124,80	110/132,00
ND6	140-160	112/134,40	74/88,80	79/94,80	90/108,00	97/116,40	113/135,60	119/142,80
ND7	160-180	118/141,60	78/93,60	83/99,60	97/116,40	104/124,80	119/142,80	125/150,00
ND8	180-200	128/153,60	84/100,80	85/102,00	101/121,20	108/129,60	125/150,00	132/158,40
ND9	200-220	131/157,20	87/104,40	92/110,40	107/128,40	115/138,00	132/158,40	138/165,60
ND10	220-240	140/168,00	92/110,40	97/116,40	112/134,40	119/142,80	138/165,60	145/174,00
ND11	240-260	145/174,00	96/115,20	100/120,00	117/140,40	126/151,20	145/174,00	153/183,60
ND12	260-280	151/181,20	100/120,00	104/124,80	122/146,40	131/157,20	151/181,20	163/195,60
ND13	280-300	159/190,80	105/126,00	109/130,80	127/152,40	137/164,40	156/187,20	165/198,00

cena nadsvětlíku = cena 1mb x 2 (A+B) + cena 1m<sup>2</sup> skla x A x B

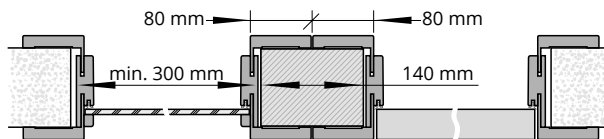
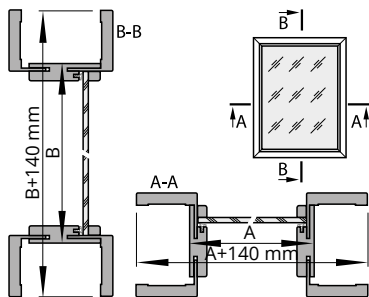

Maximální rozměry nadsvětlíků a světlíků jsou:  
- nadsvětlíky SxH = 2207x700 mm  
- světlíky SxH = 1000x2133 mm

**Obložení nadsvětlíků DIN/DIN DUO nelze zhotovit pod úhlem 90°.**

Doporučený způsob spojení nadsvětlíků na profilu zárubeň DIN/DIN DUO při použití montážních špalíků

\*ekologické akrylové barvy, odstíny vzorníku RAL a NCS (kromě metalických)  
- příplatek podle tabulky barev

DO NADSVĚTLÍKŮ SE DODÁVÁ SKLO TYP/VZOR:	cena 1 m <sup>2</sup>
A. bezpečnostní sklo matné bílé 3.3.1, tloušťka 6,4 mm	106/127,20
B. bezpečnostní sklo průhledné 3.3.1, tloušťka 6,4 mm	72/86,40
C. tvrzené sklo matné bílé, tloušťka 6 mm	71/85,20
D. tvrzené sklo průhledné, tloušťka 6 mm	57/68,40



# MOŽNOSTI VENTILACE

VENTILACE\*

CZK aktuální cena



EURO aktuální cena

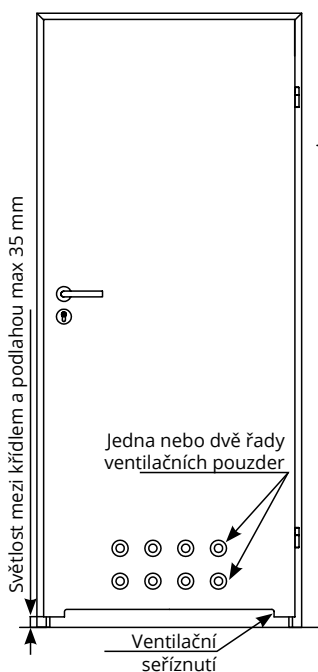

## DESKOVÁ KONSTRUKCE

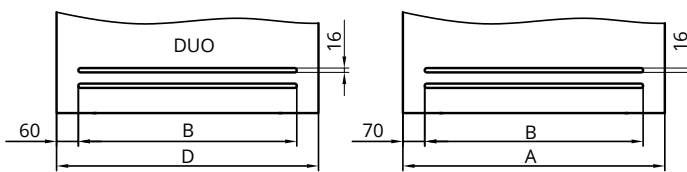

ventilační spára v křídlech s deskovou konstrukcí z kolekce DUO

ventilační spára v křídlech s deskovou konstrukcí - příplatek 24/28,80

	A	B	C	D
„80”	844	704	525	825
„90”	944	804	625	925

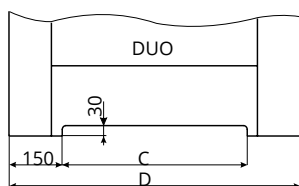

ventilační seříznutí v bezfalcových křídlech z kolekce DUO - příplatek 17/20,40

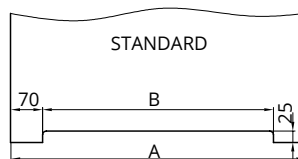

ventilační seříznutí - příplatek za dýhovaný povrch 17/20,40 - příplatek za syntetický povrch a stříkané 12/14,40

## IMPULS W13

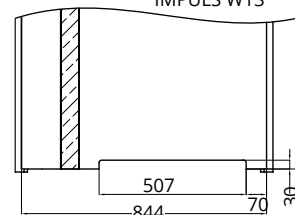

křídlo IMPULS W13 „80” s ventilačním seříznutím - příplatek 12/14,40

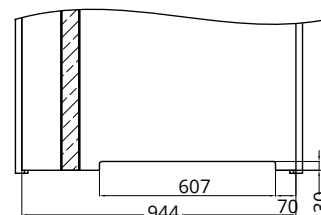

křídlo IMPULS W13 „90” s ventilačním seříznutím - příplatek 12/14,40

## ARCO, SEDO

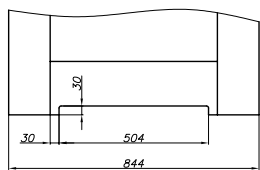

křídlo ARCO „80” s ventilačním seříznutím

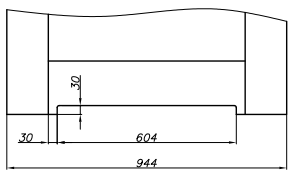

křídlo ARCO „90” s ventilačním seříznutím

## VERTIGO, VILANO

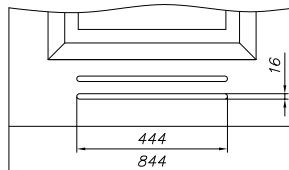

křídlo VERTIGO „80”, VILANO „80”, s ventilační spárou

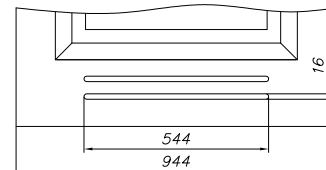

křídlo VERTIGO „90”, VILANO „90” s ventilační spárou

## SEMPRE/SEMPRE DUO

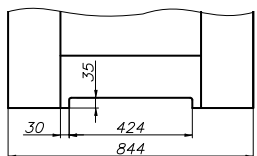

křídlo SEMPRE „80”, SEDO „80” s ventilačním seříznutím

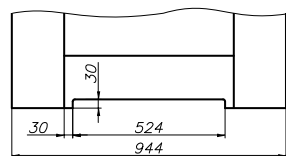

křídlo SEMPRE „90”, SEDO „90” s ventilačním seříznutím

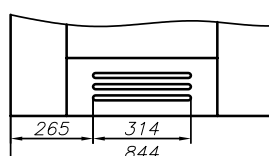

křídlo SEMPRE „80” s ventilační spárou

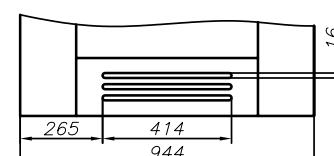

křídlo SEMPRE „90” s ventilační spárou

ventilační spára v křídlech z kolekce SEMPRE, INTERSOLID - příplatek 24/28,80

## CREATO, ESTATO, ESTATO LUX, ETIUDA, ETIUDA LUX „80” (verze A01-A03)

### falcové provedení

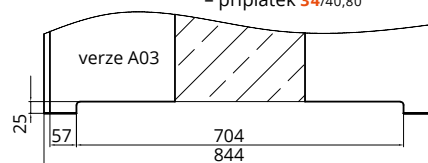
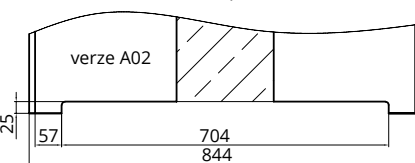
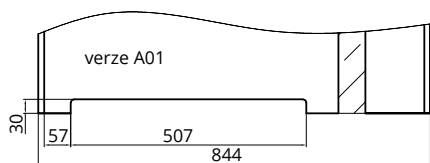

ventilační seříznutí - příplatek 34/40,80

### bezfalcové provedení

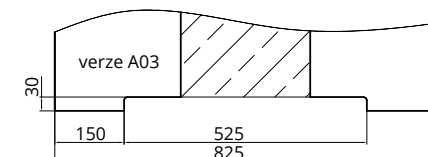
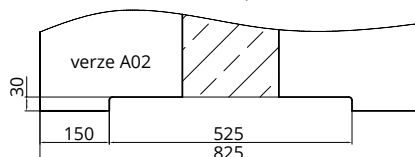
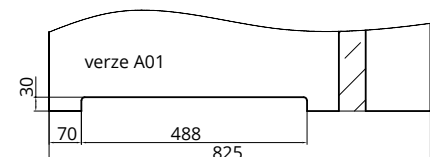

Standardní světlost mezi křídlem a podlahou je 10 mm

\* Podle nařízení ministra infrastruktury ze dne 12. dubna 2002 o technických podmínkách, kterým musí odpovídat budovy a jejich umístění. (Sb. č. 75 z r. 2002, položka 690, ve znění pozdějších předpisů, Sb. č. 33 z r. 2003, položka 270, Sb. č. 109 z r. 2004, položka 1156) Kapitola 6, § 79. „Dveře do koupelny, umývárny a samostatného WC se musí otevírat směrem ven a musí mít, s výhradou § 75 odst. 2 alespoň 0,8 m a průchozí výšku zhrubně 2 m a ve spodní části otvory s celkovým průřezem alespoň 0,022 m<sup>2</sup> pro přívod vzduchu”.

\*\* je nutno zvětšit světlost o uvedenou hodnotu zkrácením křídla zespoju v případě, že jej lze zkrátit.

Křídla, která nelze zkrátit: Etiuda, (Etiuda Lux) verze A01-A03

Posuvná křídla z hlediska konstrukce (odstup od stěny/tunelu o cca 20 mm) splňují požadavky nařízení bez nutnosti použít ventilační seříznutí nebo ventilační pouzdra.



dveře B-30, verze W0, pevná kovová zárubeň

# BEZPEČNOSTNÍ DVEŘE POL-SKONE

## B-30

s pevnou kovovou zárubní HSE

812/974,40

Certifikát výrobku 204-C5-2017-010-038688  
Certifikát výrobku SK01-ZVS-0355

Vnitřní vchodové dveře z chodeb nebo schodišť např. do bytů v bytových domech nebo do místností ve veřejných budovách.

Křídlo je zhotoveno z **dřevěného rámu** obloženého dvěma HDF deskami. Výplň tvoří speciální konstrukce POL-SKONE. Tloušťka křídla je 56 mm.

Odolnost proti ohni  **EI<sub>2</sub>30**  
odolnosti proti vloupání:  **třída RC3**  
vzduchová neprůzvučnost:  **Rw= 32 dB**  
mechanické odolnosti:  **třída 4**  
mechanické trvanlivost:  **třída C4**  
Certifikát výrobku  **204/C5/2020/010-043160**



lištový zámeček

EURO aktuální cena



CZK aktuální cena



dveře B-30, verze W0, pevná dřevěná zárubeň



VZOR	W00	ZÁRUBEŇ
ECO TOP	812/974,40	
HIGH TOP	812/974,40	
LAMISTONE CPL	837/1004,40	
UNI MAT PLUS	837/1004,40	
SILKSTONE	837/1004,40	461/553,20
LAMINOVANÉ CPL 0,2 MM	884/1060,80	
DÝHOVANÉ SKUPINA A	933/1119,60	
DÝHOVANÉ SKUPINA B	954/1144,80	
DÝHOVANÉ SKUPINA C	1 002/1202,40	

VERZE W0

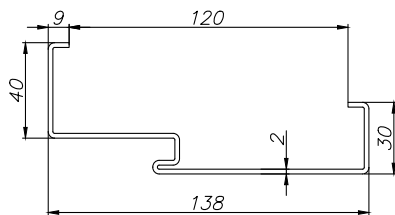

profil zárubně HSE

Ocelová zárubeň v základním nátěru na zazdění (na úroveň čisté podlahy) pro ostění 200 mm.  
\*Cena zárubně je pro všechny vzory křídla stejná (výchozí).

## BAREVNÉ PŘÍKLADY



\*dostupné po konzultaci s obchodním oddělením (za příplatek)

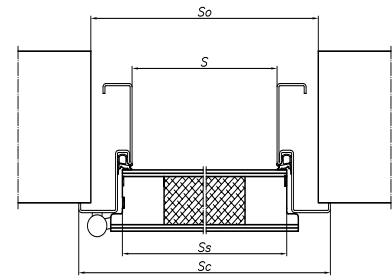

## ZÁRUBNĚ

šířka	jdnokřídlové dveře							
typ	S <sub>0</sub>	S <sub>C</sub>	S	S <sub>S</sub>	H <sub>0</sub>	H <sub>C</sub>	H	H <sub>S</sub>
"80"	900	914	804	824	2010	2020	1965	1972
"90"	1000	1014	904	924	2060	2070	2015	2022
"100"	1100	1114	1004	1024	2160	2170	2115	2122

S<sub>d</sub> - šířka na vnější straně zárubně  
S<sub>0</sub> - šířka montážního otvoru  
S<sub>c</sub> - celková šířka zárubně

H<sub>d</sub> - výška dveří na vnější straně zárubně  
H<sub>0</sub> - výška montážního otvoru  
H<sub>op</sub> - výška na vnější straně lišty  
H<sub>c</sub> - celková výška zárubně

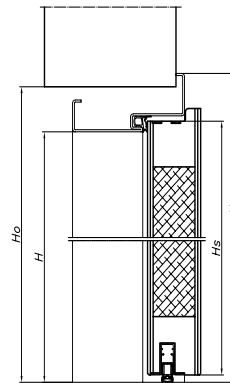

## VYBAVENÍ

### STANDARDNÍ

ocelová zárubeň na zazdění vyrobená z plechu o tloušťce 2 mm v základním nátěru pro dodatečné natření  
lišťový zámek (rozteč 72 mm) se čtyřbodovým zamykáním  
nastavitelné čepové panty 3D - 3 ks  
trny proti vysazení - 5 ks  
padací těsnění  
sada vložek třídy 6  
kování: klika - klika GARDA s horní rozetou, saténový chrom

### ROZMĚRY

standard:  
914x2070 mm; 1014x2070 mm; 1114 x 2070 mm (výška křídla 1972 mm)  
volitelné:  
914x2070 mm; 1014x2070 mm; 1114x2070 mm (výška křídla 2022 mm)  
914x2170 mm; 1014x2170 mm; 1114x2170 mm (výška křídla 2122 mm)

### DOPLŇKOVÉ (za příplatek)

povrch SILKSTONE CPL	103/123,60
rozeta GARDA v inox barvě	30/36,00
klika GARDA třídy 3 v inox barvě	72/86,40
vložky třídy 6 v nikl barvě	59/70,80
panoramatické kukátko ø20	26/31,20
kování: změna na provedení klika - koule GARDA	10/12,00
klika GARDA v černé barvě	79/94,80
rozeta GARDA v černé barvě	31/37,20
samozávěs s horní montáží GEZE TS 2000	78/93,60

POZOR! Aby byly splněny podmínky odolnosti proti ohni, je potřeba použít dveřní zavírač splňující požadavky normy PN-EN 1154:1999/A1:2004/AC:2010 a dveřní kliky splňující požadavky normy PN-EN 1906:2012. Aby dveře splnily parametry odolnosti proti vloupání, musí dveřní kliky splňovat požadavky alespoň 3. třídy odolnosti proti vloupání a bubínkové vložky min. 4. třídy odolnosti související s klíčem a min. 1. třídy odolnosti proti útoku podle normy PN-EN 1303:2007+AC:2008.



dveře B-30, verze W0, pevná dřevěná zárubeň

# B-30 s pevnou dřevěnou zárubeňí

748/897,60

Vnitřní vchodové dveře z chodeb nebo schodišť např. do bytů v bytových domech nebo do místností ve veřejných budovách. Křídlo je zhotoveno z **dřevěného rámu** obloženého dvěma HDF deskami. Výplň tvoří speciální konstrukce POL-SKONE. Tloušťka křídla je 56 mm.

odolnosti proti vloupání **třída RC3**  
kouřotěsnost: **třída Sa, S<sub>200</sub>**  
odolnost proti ohni: **třída EI<sub>230</sub>**  
vzduchová neprůzvučnost - **D1-35, D2-35, Rw=37 dB**  
**4 třída mechanické odolnosti**  
Certifikát výrobku **204/C5/2020/010-043163**



klika



horní rozeta



pant



čepy proti vysazení



dveře B-30, verze W0, pevná dřevěná zárubeň

EURO aktuální cena



CZK aktuální cena



PŘÍPLATEK ZA REGULAČNÍ SADU K  
BEZPEČNOSTNÍM DVEŘÍM B-30 =>

CZK aktuální cena

EURO aktuální cena



STŘÍKANÉ* BÍLÁ, BÉŽOVÁ, ŠEDÁ	ECO TOP	UNI MAT PLUS	HIGH TOP LAMISTONE CPL SILKSTONE
------------------------------------	---------	--------------	---

B-30 946/1135,20 748/897,60 779/934,80 793/951,60



dubový práh

LAMINOVANÉ CPL 0,2 mm	DÝHOVANÉ			SILKWOOD
	SKUPINA A	SKUPINA B	SKUPINA C, D	

B-30 838/1005,60 988/1185,60 1 038/1245,60 1 087/1304,40 1 087/1304,40

\*ekologické akrylové barvy, odstíny vzorníku RAL a NCS (kromě metalických)  
- příplatek podle tabulky barev

VERZE W00

BAREVNÉ  
PROVEDENÍ

ECO TOP	HIGH TOP	LAMISTONE CPL	SILKSTONE	SILKSTONE CPL	doplatek k základní bílé barvě (RAL 9003) podle barevných skupin RAL, NCS								
UNI MAT PLUS	LAMINOVANÉ CPL 0,2 mm	LAMINOVANÉ CPL 0,5 mm	LAMINOVANÉ HPL*	DÝHOVANÉ SKUPINA A	DÝHOVANÉ SKUPINA B	DÝHOVANÉ SKUPINA C, D	SILKWOOD	STŘÍKANÉ	SKUPINA I	SKUPINA II	SKUPINA III	SKUPINA IV	SKUPINA V
									138/165,60	172/206,40	207/248,40	241/289,20	276/331,20

\*dostupné po konzultaci s obchodním oddělením (za příplatek)

ZÁRUBNĚ

Standard: borovicová zárubeň pevná

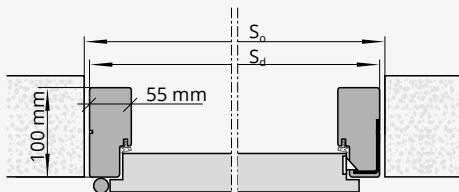

Volitelně: jednostranně nastavitelná zárubeň

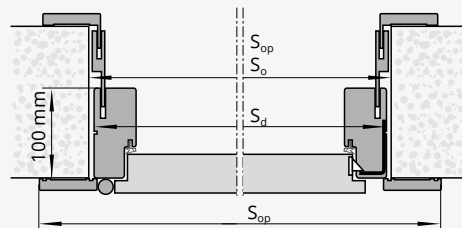

Velikost dveří (mm)	S <sub>d</sub> (mm)	S <sub>o</sub> (mm)	S <sub>op</sub> (mm)	H <sub>op</sub> (mm)	H <sub>d</sub> (mm)	H <sub>o</sub> (mm)
1032x 2075	1032	1050	1143	2130	2075	2090
1012 x 2075	1012	1040	1123	2130	2075	2090
1012 x 2000	1012	1040	1123	2055	2000	2015
1012 x 1950	1012	1040	1123	2005	1950	1965
980 x 2075	980	1010	1091	2130	2075	2090
980 x 2000	980	1010	1091	2055	2000	2015
980 x 1950	980	1010	1091	2005	1950	1965
880 x 2075	880	910	991	2130	2075	2090
880 x 2000	880	910	991	2055	2000	2015
880 x 1950	880	910	991	2005	1950	1965

S<sub>d</sub> - šířka na vnější straně zárubně  
S<sub>o</sub> - šířka montážního otvoru  
S<sub>op</sub> - šířka po vnější straně lišty

H<sub>d</sub> - výška dveří na vnější straně zárubně  
H<sub>o</sub> - výška montážního otvoru  
H<sub>op</sub> - výška na vnější straně lišty

VYBAVENÍ

STANDARDNÍ	DOPLŇKOVÉ (za příplatek)
borovicová zárubeň pevná	povrch SILKSTONE CPL 103/123,60
B-30: vyfrézovaný otvor pro kliku GARDA	nastavitelná zárubeň Ceník výrobků str. 151
lišťový zámek zadlabaný se čtyřbodovým uzamykáním, rozteč 72 mm, stříbrná barva	rozeta GARDA v inox barvě 30/36,00
panty čepové šroubované nastavitelné („80“ - „90“ - 3 ks, „100“ - 4 ks)	klika GARDA třídy 3 v inox barvě 72/86,40
čepy proti vysazení - 5 ks	vložky třídy 6 v nikl barvě 59/70,80
dubový práh vysoký 20 mm	panoramatické kukátko ø20 26/31,20
ROZMĚRY	standardní výška kukátka 1400mm (lze změnit) bez příplatku
standard: 1012 x 2075 mm	velikost 1112 x 2175 mm +10%
volitelné: 880x1950 mm; 880x2000 mm; 880x2075 mm;	klika GARDA v černé barvě 79/94,80
980x1950 mm; 980x2000 mm; 980x2075 mm; 1012x1950 mm;	rozeta GARDA v černé barvě 31/37,20
1012x2000 mm	vložky třídy 6 v černé barvě 76/91,20
	možnost dodání hrany v jiné barvě po konzultaci s obchodním oddělením
	hrana křídla v laminátu v barvě černá, šedá nebo grafit 21/25,20
	výměna barvy dubového prahu standard za práh v barvě černá, šedá nebo hnědá bez příplatku

POZOR! Aby byly splněny podmínky odolnosti proti ohni, je potřeba použít dveřní zavírač splňující požadavky normy PN-EN 1154:1999/A1:2004/AC:2010 a dveřní kliky splňující požadavky normy PN-EN 1906:2012. Aby dveře splnily parametry odolnosti proti vloupání, musí dveřní kliky splňovat požadavky alespoň 3. třídy odolnosti proti vloupání a bubínkové vložky min. 4. třídy odolnosti související s klíčem a min. 1. třídy odolnosti proti útoku podle normy PN-EN 1303:2007+AC:2008.

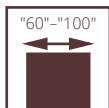

## PROTIPOŽÁRNÍ POL-SKONE

# FR EI30

305/366,00

Systém POL-SKONE  
se světlíky nebo bez světlíků

**UPOZORNĚNÍ!** Z důvodu splnění podmínek pro požární odolnost dveří musí být použit dveřní zavírač, který splňuje požadavky normy PN-EN 1154:1999/A1:2004/AC:2010, dveřní klíčky, které splňují požadavky normy PN-EN 1906:2012 (min. třída B z hlediska požární odolnosti) a cylindrické vložky, které splňují požadavky normy PN-EN 1303:2007+AC:2008 (třída 1 z hlediska požární odolnosti).

Dveře jsou určeny k použití jako vnitřní vchodové dveře v bytových domech, budovách hromadného ubytování, občanské výstavby nebo průmyslových objektech, které v souladu s terminologií stanovenou v polské normě PN-B-91000:1996 tvoří otvorové výplně vnitřních stěn, mezi schodištěm nebo chodbou a místnostmi.

Křídlo ve falcovém provedení. Konstrukci křídla tvoří rám ze dřeva jehličnatých stromů oboustranně obložený HDF deskami. Výplň tvoří speciální konstrukce Pol-Skone. Jmenovitá tloušťka křídla je 50 mm, neprůzvučnost dveří činí  $R_w = 32$  dB (jednokřídlé) a 27 dB (dvoukřídlé).

- Požární odolnost EI230
  - neprůzvučnost  
třída D1 - 30, D2 - 25, třída  $R_w=32$  dB
  - 
  - 3. třída mechanické odolnosti podle normy PN-EN 1192:2001
- Certifikát shody:  
jednokřídlé český trh 204/C5/2020/080-023870  
dvoukřídlé český trh 204/C5/2020/080-023873  
slovenský trh SK01-ZSV-0385 (FR EI 30)

dveře FR EI30, pevná dřevěná zárubeň

EURO aktuální cena



CZK aktuální cena

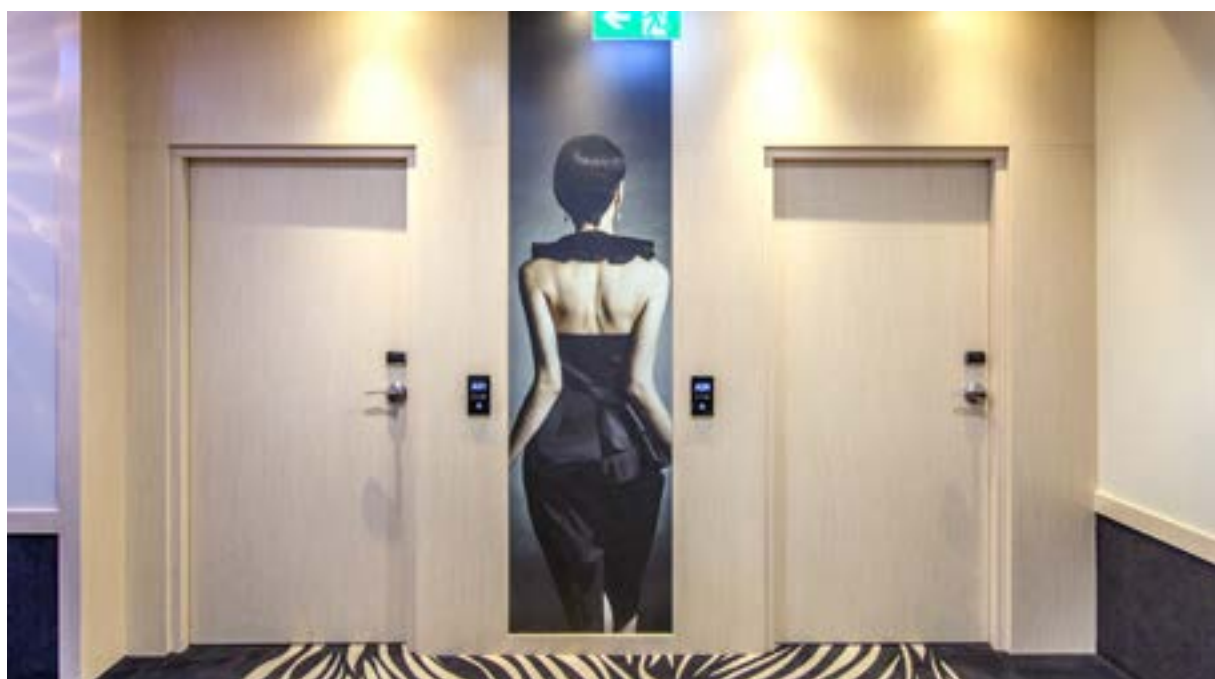

protipožární dveře FR EI30 SR 42, pevná dřevěná zárubeň

## FR EI30



VERZE	EI 30 SR 32	EI 30-1S
ECO TOP	697/836,40	1 357/1628,40
LAMINOVANÉ CPL 0,2 MM	812/974,40	1 495/1794,00
HIGH TOP	731/877,20	1 388/1665,60
UNI MAT PLUS	774/928,80	1 428/1713,60
LAMISTONE	774/928,80	1 428/1713,60
SILKSTONE	774/928,80	1 428/1713,60
STŘÍKANÉ (RAL 9003)*	966/1159,20	1 719/2062,80
DÝHOVANÉ SKUPINA A	923/1107,60	1 640/1968,00
DÝHOVANÉ SKUPINA B	973/1167,60	1 725/2070,00
DÝHOVANÉ SKUPINA C	1 023/1227,60	1 809/2170,80

## BOČNÍ A HORNÍ POŽÁRNÍ SVĚTLÍKY

dřevěný profil 100mm x 55mm	za bm
ECO TOP	130/156,00
LAMINOVANÉ CPL	130/156,00
HIGH TOP	130/156,00
LAMISTONE	130/156,00
SILKSTONE	130/156,00
STŘÍKANÉ (RAL 9003)*	154/184,80
DÝHOVANÉ SKUPINA A	150/180,00
DÝHOVANÉ SKUPINA B	150/180,00
DÝHOVANÉ SKUPINA C	157/188,40

### Boční a horní světličky v profilu dřevěné pevné zárubně

- požární odolnost EI30
- čiré protipožární sklo
- profil 100mm x 55mm
- maximální rozměr bočního světličky je 944mm x 2175mm
- maximální rozměr horního světličky je 2152mm x 425mm
- minimální délka jedné strany světličky je 300mm
- Standardní výplň světličky je čiré ohnivzdorné sklo (m2) 531/637,20

Cena světličky = (cena 1bm profilu) x 2(A+B) + (cena 1m<sup>2</sup> skla) x (AxB)



VERZE	EI 30-2 SR 27	EI 30-2S	EI 30-3S
ECO TOP	1 407/1688,40	2 399/2878,80	2 040/2448,00
LAMINOVANÉ CPL	1 603/1923,60	2 399/2878,80	2 237/2684,40
HIGH TOP	1 476/1771,20	2 463/2955,60	2 104/2524,80
LAMISTONE	1 530/1836,00	2 518/3021,60	2 136/2563,20
UNI MAT PLUS	1 530/1836,00	2 518/3021,60	2 136/2563,20
SILKSTONE	1 530/1836,00	2 518/3021,60	2 136/2563,20
STŘÍKANÉ (RAL 9003)*	1 850/2220,00	3 043/3651,60	2 562/3074,40
DÝHOVANÉ SKUPINA A	1 766/2119,20	2 906/3487,20	2 446/2935,20
DÝHOVANÉ SKUPINA B	1 853/2223,60	3 050/3660,00	2 567/3080,40
DÝHOVANÉ SKUPINA C	1 946/2335,20	3 200/3840,00	2 697/3236,40

\*standardní odstín křidel a dřevěných zárubní - bílá RAL 9003.

Barevné provedení kovových zárubní

příplatek k základní barvě bílá (RAL 9003) podle skupin odstínů RAL, NCS

Skupina I	Skupina II	Skupina III
138/165,60	172/206,40	207/248,40
Skupina IV	Skupina V	
241/289,20	276/331,20	

Je možné vyrobit dveře do jiných otvorů.

U otvoru (So x Ho) 1000x2020 mm je doporučená velikost dveří 970x2005 mm.

## ROZMĚRY DVEŘÍ

Jednokřídlé dveře:

1 012 x 2 075 mm

max. šířka "100" - 1 112 mm, max. výška 2 175 mm

**UPOZORNĚNÍ!** Šířka "90 Plus" - 1 032 mm.

Šířka dveří 1 032 mm umožňuje získat průchozí světlost min. 900 mm při otevření křídla pod úhlem 90 stupňů.

Dvoukřídlé dveře:

„30“+„90“\* (1 352 mm), „40“+„90“\* (1 452 mm),

„50“+„90“\* (1 552 mm), „60“+„90“\* (1 652 mm), „70“+„90“

(1 752 mm), „80“+„90“ (1 852 mm), „90“+„90“ (1 952 mm);

\*křídlo v šířce „30“, „40“, „50“, „60“ pouze v plné verzi.

max. šířka „100“+„100“ - 2152 mm, max. výška 2175mm

## Rozměry dveří EI30 SR32 dřevěná zárubeň

700 = rozměr produktu Sd 812 x Hd 2025 do otvoru 840x2040 mm

800 = rozměr produktu Sd 912 x Hd 2025 do otvoru 940x2040 mm

900 = rozměr produktu Sd 1012 x Hd 2025 do otvoru 1040x2040 mm

1000 = rozměr produktu Sd 1112 x Hd 2025 do otvoru 1140x2040 mm

- příplatek plus +10% k ceně křídla 70-90cm

Sd šíře dveří po vnější straně dřevěné zárubně

Hd výška dveří po vnější straně dřevěné zárubně

## POVRCHOVÁ ÚPRAVA KŘÍDLA

Povrch hladký lakovaný, dýhovaný, krytý laminátem CPL v tloušťce od 0,2 mm do 0,7 mm, laminátem HPL v tloušťce od 0,7 mm do 1 mm nebo fólií s imitací dřeva.

K dispozici jsou dekorativní prvky zhotovené z ozdobných profilových lišt, hliníkové dekory a ozdobné frézování v podobě drážek.

## ZASKLENÍ

Čiré sklo s požární odolností EI30. Dubový rám lakovaný, dýhovaný nebo krytý fólií v barvě podle barvy křídla.

## ZÁRUBNĚ

Zárubeň lakovaná, dýhovaná, krytá laminátem CPL 0,15 mm nebo potažená fólií podle barevného provedení křídla.

Dřevěná pevná borovicová - volitelně s krycími lištami, čtvrtválečkem.

Dřevěná nastavitelná s rozšiřovacími panely, rohovými obložkovými lištami a krycí lištou.

## PŘÍSLUŠENSTVÍ A VYBAVENÍ

Standardní vybavení FR EI30:

- čepové panty Ø20 seřiditelné ve 3 směrech značka OTLAV (3 ks)

- zadlabací zámek včetně patentní vložky LOB

- padací těsnění

Doplňkové vybavení:

- panický bar PHA 2000

- elektronické zámky SALTO, elektrický otvírač serií 118F, elektrický otvírač 138F

- svrchní dveřní zavírač

- doplatek šířka "100" - 1 112 mm +10%

- doplatek výška 2 175 mm +10%

Po konzultaci s obchodním oddělením lze v křídle připravit frézovanou úpravu pro (elektronický) hotelový zámek.

KATALOG CZK aktuální ceník EURO aktuální ceník

**do 10 dnů**  
Výroba dveří na 10 pracovních dnů + dodání zboží.

**KATALOG RYCHLÁ REALIZACE 2022**  
Platnost od dne 01. 03. 2022

Kvalitní výrobky pro rok 2022  
100 000 Kč zdarma za poradenství  
get@pskone.cz

Vyrobena v západní Evropě  
Dovozce: SKOPEL s.r.o.  
100 000 Kč zdarma za poradenství  
skopel@skopel.cz  
+420 719 706 289

Vyrobena v západní Evropě  
Dovozce: SKOPEL s.r.o.  
100 000 Kč zdarma za poradenství  
skopel@skopel.cz  
+420 719 706 289

KATALOG CZK aktuální ceník EURO aktuální ceník

**KATALOG VÝROBKŮ 2022**  
1. vydání  
platnost od dne 01. 03. 2022

Kvalitní výrobky pro rok 2022  
100 000 Kč zdarma za poradenství  
get@pskone.cz

Vyrobena v západní Evropě  
Dovozce: SKOPEL s.r.o.  
100 000 Kč zdarma za poradenství  
skopel@skopel.cz  
+420 719 706 289

Vyrobena v západní Evropě  
Dovozce: SKOPEL s.r.o.  
100 000 Kč zdarma za poradenství  
skopel@skopel.cz  
+420 719 706 289

KATALOG

KATALOG

CZK aktuální ceník

EURO aktuální ceník

**KATALOG DEKORŮ**

**POL-SKONE**

**KATALOG TECHNICKÝCH DVEŘÍ**  
PLATNOSTI OD 01. 04. 2022

**POL-SKONE**







## DVEŘE A OKNA

Foerstrova 1688/5  
500 02 Hradec Králové  
Czech Republic

[WWW.POL-SKONE.CZ](http://WWW.POL-SKONE.CZ)

[info@pol-skone.cz](mailto:info@pol-skone.cz)  [polskonecz](https://www.facebook.com/polskonecz)  [polskone\\_cz](https://www.instagram.com/polskone_cz)

**OBCHODNÍ ZÁSTUPCI PRO  
ČESKOU REPUBLIKU A SLOVENSKO**

**+420 770 167 929**  
[info@pol-skone.cz](mailto:info@pol-skone.cz)

**+420 770 167 928**  
[info@pol-skone.cz](mailto:info@pol-skone.cz)

**+420 606 748 723**  
[info@pol-skone.cz](mailto:info@pol-skone.cz)

**+420 775 291 061**  
[info@pol-skone.cz](mailto:info@pol-skone.cz)



**DVERE EBEN**

KLÍČ K VÁŠMU DOMOVU

INTERIÉROVÉ DVEŘE  
KUCHYNSKÉ LINKY NA MIERU  
VSTAVANÉ SKRINE  
PODLAHY  
STAVEBNÉ PŮZDRA



**OD  
PODLAHY  
AŽ PO  
DVEŘE**



0903 463 869

VÁŠ PRODEJ



[dvere-eben.sk](http://dvere-eben.sk)



[info@dvere-eben.sk](mailto:info@dvere-eben.sk)



Boldocká cesta 7, 903 01 Senec



Expedice, administrativna a vzorkovna  
Hrobice 52  
533 52 Staré Hradiště u Pardubic  
[info@pol-skone.cz](mailto:info@pol-skone.cz)

Vzorkovna a sídlo firmy  
Foerstrova 1688/5  
500 02 Hradec Králové  
[showroom@pol-skone.cz](mailto:showroom@pol-skone.cz)  
+420 731 022 611